

fiyat listesi Ocak 2015



 Güç Kalitesi ve Enerji

 Ölçme

 Kompanzasyon

 Uzaktan İzleme

 Koruma & Kontrol

 Bağlantı Ürünleri



1980 yılında kurulan ENTES, güç kalitesi ve enerji, ölçme, kompanzasyon, uzaktan izleme, koruma-kontrol alanlarında, 350 çalışanı ve güçlü AR-GE'si ile sektörün öncü firmalarından biridir. İstanbul'daki 11.500m²'lik modern tesisinde yeni nesil üretim teknikleri ile ürettiği cihaz ve yazılımları kullanıcıların hizmetine sunmaktadır.

Müşteri odaklı yaklaşımıyla ilişkilerinde sürekliliği gözeten ENTES, 8 bölge müdürlüğü ve geniş bayi ağı ile tüm Türkiye'deki kullanıcılara satış ve satış sonrası hizmetleri sağlamaktadır. Hollanda ve Yunanistan temsilcilikleri ve 50'ye yakın ülkedeki distribütörleri aracılığıyla son kullanıcılara ulaşmaktadır.

ENTES, elektrik enerjisinin tüketim ve kalitesinin izlenerek kayıt altına alınması hizmetlerini tek elden sağlamaktadır. Elde edilen veriler ışığında endüstriyel tesisler ve ticari binaların verimlilik potansiyelleri hesaplanabilmekte ve enerji maliyetlerinde belirgin iyileştirmeler gerçekleştirilmektedir.



GEM-25 Modem RTU Haberleşme - Kontrol - Veri Kaydı

GEM-25, endüstriyel uygulamalarda uzaktan izleme, veri kaydı ve kontrol amaçlı kullanılır. Cihaz üzerinde bulunan çok sayıda giriş çıkış seçeneklerinin yanı sıra, RS-485 arayüzü sayesinde bağlanacak farklı Modbus uyumlu cihazların ve sayaçların da izlenebilmesini sağlar.

ÖZELLİKLER

- Ethernet, GPRS/3G ve RS-485 üzerinden haberleşme
- Digital/Analog I/O, Röle Çıkışları, Sıcaklık Sensörü Girişleri (RTD)
- 1 GB dahili hafıza ve 32 GB SD kart desteği ile geniş kayıt olanağı
- SMS ile digital çıkış ve röle kontrolü
- IEC62056-21 standardına uygun sayaç okuma
- Çift besleme girişi (Şebeke+Akü)
- VPN Protokolü ile güvenli haberleşme
- Modbus TCP/RTU Gateway
- Web kullanıcı arayüzü
 - ★ Konfigürasyon
 - ★ İzleme
 - ★ Kontrol
- 128 adet alarm tanıtabilme
- Dijital zaman rölesi fonksiyonları (Günlük ve haftalık programlama)
- Alarm kaynakları; Dijital/Analog I/O, RTD girişleri, Modbus register değerleri

Kullanım Alanları:



MPR-3/4 Serisi Yeni Nesil Şebeke Analizörleri



Kompakt tasarımları sayesinde panoda az yer kaplayan MPR-3/4 serisi yeni nesil şebeke analizörleri geniş çalışma gerilimi aralığına (45-265 VAC/DC) sahiptir.

UPS, makina kumanda panoları, bilgi işlem ve sistem odaları, güvenlik kontrolü gibi uygulamalarda kullanılan, rack tipi panolarda kompakt tasarımı sayesinde tercih edilmektedir. Geniş I/O çözümleri sayesinde sahadaki cihazların durumunu algılayabilmekte ve kontrol etmeye (kesiciler, anahtar, kontaktörler vb.) olanak sağlamaktadır.

Ölçülen Parametreler:

Faz – Nötr Gerilimleri (V_{LN})	Nötr Akım (I_n)	Aktif Güç (P)
Faz – Faz Gerilimleri (V_{LL})	Toplam Akım (I)	Reaktif Güç (Q)
Maksimum / Minimum Değerler	Faz Akımları (IL)	Görünür Güç (S)
Güç Faktörü (P.F)	Toplam Aktif Güç (P)	Aktif Enerji-Import (kWh veya MWh)
Cos ϕ	Toplam Reaktif Güç (Q)	Aktif Enerji-Export (kWh veya MWh)
Frekans (Hz)	Toplam Görünür Güç (S)	İndüktif Reaktif Enerji (kVArh veya MVArh)
Maksimum Demand	Gerilimlerdeki ve Akımlardaki Toplam Harmonik Bozulma	Kapasitif Reaktif Enerji (kVArh veya MVArh)
Akım - Gerilim Dengesizlikleri	51. Harmoniğe kadar Ayrıntılı Ölçüm	

Öne çıkan özellikler:

- Alan darlığı çekilen panolar için kompakt tasarım
- Ölçüm Sınıfı: 0.5
- Modbus RS-485 haberleşmesi
- Modüler I/O yapısı
- 16 MB hafıza ile alarm, olay kayıtları ve log kayıtları



MPR-4 Serisi şebeke analizörleri I/O modülleri takılarak istenilen uygulamalar için özelleştirilebilir.

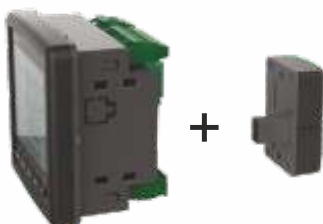

I/O Modül Seçim Tablosu

MM-120 (2 Dijital Giriş, 5-24 VDC)
MM-102 (2 Dijital Çıkış, 5-24 VDC)
MM-002 (2 Röle, 5A /250 VAC; NO)
MM-122 (2 Dijital Giriş + 2 Dijital Çıkış, 5-24 VDC)
MM-202 (2 Analog Çıkış, (0-10VDC)(0-5VDC)(±5 VDC)(±10VDC)(0-20mA)(0-24mA)(4-20mA))
MM-144 (4 Dijital Giriş + 4 Dijital Çıkış 5-24 VDC)
MM-340 MM-340 Sıcaklık Ölçümü(4 Termokupl veya 2 RTD)+(1 Dijital Giriş-1 Dijital Çıkış)

MPR-2 Serisi Yeni Nesil Şebeke Analizörleri



MPR-2 Serisi DIN tipi şebeke analizörleri elektriksel parametrelerin detaylı ölçülmesi ve analiz edilmesi için tasarlanmıştır. Cihazlardaki haberleşme özelliği sayesinde enerji ölçümleri tek bir izleme merkezinden takip edilebilmektedir.

MPR-2 Serisi digital giriş ve çıkışları ile sahadaki cihazların durumunu algılayabilmekte ve kontrol etmeye (kesiciler, anahtar, kontaklar vb.) olanak sağlamaktadır.

- DIN Ray Montaj
- Akım-Gerilim dengesizlik ölçümü
- 51. harmoniğe kadar ayrıntılı ölçüm
- Ölçüm sınıfı: 0.5
- Bağlantı hatalarını algılama
- Alarm yönetimi
- Kolay değiştirilebilen gerçek zaman saati pili
- Akım giriş seçenekleri
 - ★ RJ-45 girişi (mV çıkışlı akım trafolarına uyumlu)
 - ★ X5 akım trafosu girişi
 - ★ CT-25 girişi
- Geniş I/O seçenekleri

Ölçülen Parametreler:

Faz – Nötr Gerilimleri (V_{LN})	Nötr Akım (I_n)	Aktif Güç (P)
Faz – Faz Gerilimleri (V_{LL})	Toplam Akım (I)	Reaktif Güç (Q)
Maksimum / Minimum Değerler	Faz Akımları (IL)	Görünür Güç (S)
Güç Faktörü (P.F)	Toplam Aktif Güç (P)	Aktif Enerji-Import (kWh veya MWh)
Cos ϕ	Toplam Reaktif Güç (Q)	Aktif Enerji-Export (kWh veya MWh)
Frekans (Hz)	Toplam Görünür Güç (S)	İndüktif Reaktif Enerji (kVARh veya MVARh)
Maksimum Demand	Gerilimlerdeki ve Akımlardaki Toplam Harmonik Bozulma	Kapasitif Reaktif Enerji (kVARh veya MVARh)
Akım - Gerilim Dengesizlikleri	51. Harmoniğe kadar Ayrıntılı Ölçüm	

Kullanım Alanları:



İÇİNDEKİLER

REAKTİF GÜÇ KONTROL RÖLELERİ	6
ŞEBEKE ANALİZÖRLERİ	6
GÜÇ VE ENERJİ ÖLÇERLER	7
MPR-4 SERİSİ I/O MODÜLLERİ	7
VERİ TOPLAYICILAR	7
ENERJİ YÖNETİMİ YAZILIMLARI	8
AĞ - HABERLEŞME DONANIMLARI	8
MULTİMETRELER	8
AMPERMETRELER	9
VOLTMETRELER	9
AKIM & GERİLİM TRANSDÜSERLERİ	9
DC ÖLÇÜ ALETLERİ VE ŞÖNTLER	10
COSφ METRELER / FREKANSMETRELER	10
GÜÇ KAYNAKLARI	10
MOTOR (FAZ) KORUMA RÖLELERİ	11
AKIM KORUMA RÖLELERİ	11
AŞIRI AKIM SEKONDER KORUMA RÖLELERİ	11
GERİLİM KORUMA RÖLELERİ	12
SIVI SEVİYE KONTROL RÖLELERİ	12
ASTRONOMİK ZAMAN RÖLELERİ	12
ZAMAN RÖLELERİ	13
DİJİTAL ZAMAN RÖLELERİ	13
FOTOSEL RÖLELERİ	14
ALÇAK GERİLİM AKIM TRAFOLARI	14
AYRILABİLİR AKIM TRAFOLARI	15
KOMPAKT AYRILABİLİR AKIM TRAFOLARI	15
3 FAZLI AKIM TRAFOLARI	16
KOMPAZASYON KONTAKTÖRLERİ	16
STATİK KONTAKTÖRLER	16
ALÇAK GERİLİM GÜÇ KONDANSATÖRLERİ	17
İZOLASYON TRAFOLARI	18
KUMANDA TRAFOLARI	19
DEŞARJ ÜNİTELERİ	19
ŞÖNT REAKTÖRLER	20
HARMONİK FİLTRELER	21
MOTOR SÜRÜCÜ GİRİŞ REAKTÖRLERİ	21
BAĞLANTI ÜRÜNLERİ (Klemensler, Kablo Bağları, Kablo Yüksük ve Pabuçları)	22

REAKTİF GÜÇ KONTROL RÖLELERİ



Ürün Kodu	B. Fiyat / ₺	Boyutlar / mm	Şönt Reaktör	1 faz 1 Akım	3 faz 3 Akım	Max.imum Kademe Sayısı	Monofaze Kondansatör	Trifaze Kondansatör	Gerilim (V)	Akım (I)	Cos	Güç Faktörü	Aktif Güç (W)	Reaktif Güç (VA)	Görünür Güç (VA)	W	VAR	VA	kWh	kVArh	% THD I	% THD V	I 1-19-Harmonikler	V 1-19-Harmonikler	RS-485 Haberleşme	Sıcaklık Ölçümü Fan Çıkışı	Jenarator Testleme İçin Cos 2	230 VAC	Adet / Koli
RG3-12C	747,00	144x144			12																							4	
RG3-12CS	838,00	144x144			12																							4	
RG3-15C	770,00	144x144			15																							4	
RG3-15CS	865,00	144x144			15																							4	
RG3-15CL	788,00	144x144			15																							4	
RG3-15CLS	890,00	144x144			15																							4	
RG-12T	591,00	144x144			12																							4	
RG-8T	517,00	144x144			8																							4	
RG-6T	457,00	144x144			6																							4	
RG-8BS-96	626,00	96x96			8																							8	

Not: Cihaz kurulumu ve detaylı bilgi için www.youtube.com/EntesElektronik adresindeki videolarımızı izleyebilirsiniz.

Opsiyonel Standart

ŞEBEKE ANALİZÖRLERİ



Ürün Kodu	B. Fiyat / ₺	Boyutlar / mm	3xV, 3xI, Frekans, W, VAR, VA, P, Q, S, kWh, kVArh, Demand, Max., Min., Cos , I nötr	THD% I	THD% V	Ayrı-Ayrı Harmonik	RS-485	Dijital Giriş	Dijital Çıkış	AO mA	AOV	RLY	Pulse Çıkışı	Saat (RTC)	Harıza	Pais Sayacı	Çalışma Saati	Alarm	CT-25	85-265 VAC/DC	45-265 VAC/DC	Adet / Koli
EPM-07-96	362,00	96x96						2														12
EPM-07-DIN	486,00	DIN6																				12
EPM-07S-96	582,00	96x96						2														12
EPM-07S-DIN	716,00	DIN6																				12
MPR-52S-10	827,00	96x96						2				2										8
MPR-53-96	400,00	96x96						2														12
MPR-53-DIN	561,00	DIN6																				12
MPR-53S-96	627,00	96x96						2														12
MPR-53S-DIN	826,00	DIN6										2										12
MPR-53S-OG-DIN YENİ	850,00	DIN6										2										12
MPR-53CS-96	785,00	96x96						2				2										12
MPR-53CS-DIN	874,00	DIN6										2										12
MPR-53CS-OG-DIN YENİ	900,00	96x96						2				2										12
MPR-60S	850,00	96x96										2			1MB							8
MPR-60S-10	866,00	96x96						2				2			1MB							8
MPR-60S-20	920,00	96x96						2			1	2			1MB							8
MPR-60S-21	911,00	96x96							2		1	2			1MB							8
MPR-60S-40	920,00	96x96						2		1		2			1MB							8
MPR-60S-41	920,00	96x96							2	1		2			1MB							8
MPR-63	1.045,00	96x96				31						2			1MB							8
MPR-63-10	1.056,00	96x96				31		2			1	2			1MB							8
MPR-63-20	1.075,00	96x96				31		2			1	2			1MB							8
MPR-63-21	1.065,00	96x96				31			2			2			1MB							8
MPR-63-40	1.075,00	96x96				31		2		1		2			1MB							8
MPR-63-41	1.075,00	96x96				31			2	1		2			1MB							8
MPR-63-42	1.086,00	96x96				31		2		2					1MB							8

** CT-25 harici olarak satılır, fiyata dahil değildir. CT-25 fiyatı için bkznz syf. 15

Opsiyonel Standart

YENİ NESİL ŞEBEKE ANALİZÖRLERİ (YENİ)



Ürün Kodu	B. Fiyat / ₺	Boyutlar / mm	3xV, 3xl, Frekans, W, VAR, VA, P, Q, S, kWh, kVArh, Demand, Max., Min. Cos, I nötr	% THD I	% THD V	Ayrı Ayrı Harmonik	RS-485	Dijital Giriş	Dijital Çıkış	AI mA/V	Sıcaklık Modülü	AOV	RLY	Saat (RTC)	Hafıza	Akım Gerilim dengeszizlikleri	Pals Sayacı	Çalışma Saati	Alarm	Olay Kayıtları	Log Kayıtları	185-300 VAC/DC	45-265 VAC/DC	Adet / Koli
MPR-32	276,00	72x72	●																					24
MPR-34-11	378,00	72x72	●	●	●			1	1															24
MPR-34S-11	589,00	72x72	●	●	●		●	1	1															24
MPR-34-20	378,00	72x72	●	●	●			2																24
MPR-34S-20	589,00	72x72	●	●	●		●	2																24
MPR-45	YENİ 357,00	96x96	●					*	*	*	○	*	*				*	●	●	●	●			24
MPR-45S	YENİ 567,00	96x96	●				●	*	*	*	○	*	*	●	16MB		*	●	●	●	●			24
MPR-46	YENİ 420,00	96x96	●	●	●			*	*	*	○	*	*				*	●	●	●	●			24
MPR-46S	YENİ 672,00	96x96	●	●	●		●	*	*	*	○	*	*	●	16MB		*	●	●	●	●			24
MPR-47S	YENİ 851,00	96x96	●	●	●	51	●	*	*	*	○	*	*	●	16MB	●	*	●	●	●	●			24

○ Opsiyonel ● Standart
* Modüler Yapı

MPR-4 SERİSİ (I/O) GİRİŞ/ÇIKIŞ MODÜLLERİ (YENİ)

Ürün Kodu	B. Fiyat / ₺	Adet / Koli	
MM-120	YENİ 120,00	2 DI (2 Adet Dijital Giriş, 5-24 VDC)	16
MM-102	YENİ 120,00	2 DO (2 Adet Dijital Çıkış, 5-24 VDC)	16
MM-002	YENİ 140,00	2 Röle (2 Adet Röle, 5A /250 VAC; NO)	16
MM-122	YENİ 160,00	2 DI-2 DO (2 Adet Dijital Giriş + 2 Adet Dijital Çıkış, 5-24 VDC)	16
MM-202	YENİ 250,00	2 AO [2 Adet Analog Çıkış, (0/2-10V); (0/4-20 mA)]	16
MM-144	YENİ 200,00	4 DI-4 DO (4 Adet Dijital Giriş + 4 Adet Dijital Çıkış 5-24 VDC)	16
MM-340	YENİ 260,00	Sıcaklık ölçüm (4 therm + 2 RTD) + (1 Adet Dijital Giriş -1 Adet Dijital Çıkış)	16



GÜÇ VE ENERJİ ÖLÇERLER

Ürün Kodu	B. Fiyat / ₺	Boyutlar / mm	Cos	Aktif Güç (W)	Reaktif Güç (VAr)	Görünür Güç (VA)	W	VAR	VA	Aktif Enerji (kWh)	Reaktif Enerji (kVArh)	Demand	Dijital Giriş	Enerji Pals	RS-485 Haberleşme	Kıncı Enerji Sayacı	CT-25	CT-80D	45-265 VAC/DC	230 VAC	Adet / Koli
EPR-04-96	234,00	96x96	●	●	●	●	●	●	●	●	●	●	●	●	●	●	●	●	●	●	12
EPR-04-DIN	309,00 **	DIN6	●	●	●	●	●	●	●	●	●	●	●	●	●	●	●	●	●	●	12
EPR-04S-96	367,00 **	96x96	●	●	●	●	●	●	●	●	●	●	●	●	●	●	●	●	●	●	12
EPR-04S-DIN	466,00 **	DIN6	●	●	●	●	●	●	●	●	●	●	●	●	●	●	●	●	●	●	12
ES-32L	80,00	LCD Ekranlı Aktif Enerji Sayacı (32A)	DIN1							●											28
ES-32L Marina	84,00	LCD Ekranlı Aktif Enerji Sayacı, Marina ve Liman uygulamaları için (32A)	DIN1							●											28
ES-32LS	117,00	LCD Ekranlı Aktif Enerji Sayacı, Haberleşmeli (32A)	DIN1							●											28
ES-80L	103,00 *	LCD Ekranlı Aktif Enerji Sayacı (80A)	DIN1							●											28

* CT-80D akım trafosu fiyata dahildir.

** CT-25 harici olarak satılır, fiyata dahil değildir. CT-25 fiyatı için bkz syf. 15

○ Opsiyonel ● Standart

VERİ TOPLAYICILAR

Ürün Kodu	B. Fiyat / ₺	Adet / Koli
EPC-12	559,00	12 adet pals girişli RS485 haberleşmeli veri toplayıcı, elektrik, su, doğalgaz vb. sayaçlardan gelen palsları sayıp datayı uzaktaki bilgisayarlara aktarır (24 dijit LCD ekran, 2MB dahili bellek, gerçek zaman saati, 32 ayrı tarife).



ENERJİ YÖNETİMİ YAZILIMLARI

Ürün Kodu

B. Fiyat / ₺

ENTBUS PLUS-01	YENİ	100,00	1 cihaz için entbus yeni nesil enerji izleme yazılımı
ENTBUS PLUS-05	YENİ	780,00	5 cihaz için entbus yeni nesil enerji izleme yazılımı
ENTBUS PLUS-10	YENİ	1.500,00	10 cihaz için entbus yeni nesil enerji izleme yazılımı
ENTBUS PLUS-25	YENİ	3.600,00	25 cihaz için entbus yeni nesil enerji izleme yazılımı
ENTBUS PLUS-50	YENİ	6.300,00	50 cihaz için entbus yeni nesil enerji izleme yazılımı
ENTBUS PLUS-75	YENİ	8.300,00	75 cihaz için entbus yeni nesil enerji izleme yazılımı
ENTBUS PRO	YENİ	**	Web Tabanlı Enerji İzleme Yazılımı

**Sistem ihtiyacına göre fiyat sorunuz.

Yazılım upgrade bedeli için lütfen fiyat sorunuz.



AĞ - HABERLEŞME DONANIMLARI

Ürün Kodu

B. Fiyat / ₺

RPT-1	485,00	Sinyal Kuvvetlendirici	1
RS-C1	281,00	RS-232 / RS-485 Çevirici	1
RS-USB2	286,00	USB / RS-485 Çevirici	1
EMG-02	376,00	Ethernet Modbus Gateway Modem	Birden fazla noktadan haberleşme yapılabilir. (max. 2 cihaz) 1
EMG-12	748,00	Ethernet Modbus Gateway Modem	Birden fazla noktadan haberleşme yapılabilir. (max. 31 cihaz) 1
GEM-05	YENİ 487,00	GPRS Modbus Gateway	1
GEM-10	551,00	GPRS Ethernet Modbus Gateway Modem	1
GEM-10SH	YENİ 596,00	GPRS Ethernet Modbus Gateway Modem, sayaç haberleşmeli	1
GEM-15	1.303,00	GPRS Ethernet Modbus modemRTU (uzaktan yönetilebilir I/O kontroller)	1
GEM-15 PS	1.364,00	GPRS Ethernet Modbus modemRTU (uzaktan yönetilebilir I/O kontroller) (PS-242 dahildir)	1
GEM-15 PS A	1.404,00	GPRS Ethernet Modbus modemRTU (uzaktan yönetilebilir I/O kontroller) (PS-242+ANT-01 dahildir)	1
ANT-01	54,00	GPRS yüksek kazançlı Anten 4 Band, mıknaatıslı (2,5 metre kablolu)	1

Adet / Koli

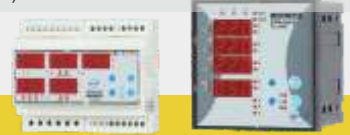

MULTİMETRELER

Ürün Kodu	B. Fiyat / ₺	Boyutlar / mm	Özellikler														Adet / Koli			
			3 x V	3 x I	cos	Hz	I nötr	Demand	Maksimum / Minimum	V. Hz Aşırı/Düşük Koruma	I. V. Hz Aşırı/Düşük Koruma	Faz sırası koruma	Çalışma ve Çalışma Saati	Çıkış Kontağı	RS-485 Haberleşme	.../5A		.../1A	CT-25	45-265 VAC/DC
EPM-04-96	162,00 **	96x96	●	●		●	●	●	●	●	●	●	●	●	●	●	●	○	●	12
EPM-04-DIN	219,00 **	DIN6	●	●		●	●	●	●	●	●	●	●	●	●	●	●	○	●	12
EPM-04h-96	189,00 **	96X96	●	●		●	●	●	●	●	●	●	●	●	●	●	●	○	●	12
EPM-04C-96	212,00 **	96X96	●	●		●	●	●	●	●	●	●	●	●	●	●	●	○	●	12
EPM-04C-DIN	225,00 **	DIN6	●	●		●	●	●	●	●	●	●	●	●	●	●	●	○	●	12
EPM-04CS-96	246,00 **	96x96	●	●		●	●	●	●	●	●	●	●	●	●	●	●	○	●	12
EPM-04CS-DIN	285,00 **	DIN6	●	●		●	●	●	●	●	●	●	●	●	●	●	●	○	●	12
EPM-06-96	191,00 **	96x96	●	●	●	●	●	●	●	●	●	●	●	●	●	●	●	○	●	12
EPM-06-DIN	261,00 **	DIN6	●	●	●	●	●	●	●	●	●	●	●	●	●	●	●	○	●	12
EPM-06C-96	232,00 **	96x96	●	●	●	●	●	●	●	●	●	●	●	●	●	●	●	○	●	12
EPM-06C-DIN	280,00 **	DIN6	●	●	●	●	●	●	●	●	●	●	●	●	●	●	●	○	●	12
EPM-06CS-96	268,00 **	96x96	●	●	●	●	●	●	●	●	●	●	●	●	●	●	●	○	●	12
EPM-06CS-DIN	338,00 **	DIN6	●	●	●	●	●	●	●	●	●	●	●	●	●	●	●	○	●	12
EVM-05C-96	211,00	96x96	●	●		●	●	●	●	●	●	●	●	●	●	●	●	○	●	12
EVM-05C-DIN	260,00	DIN6	●	●		●	●	●	●	●	●	●	●	●	●	●	●	○	●	12

** CT-25 harici olarak satılır, fiyata dahil değildir. CT-25 fiyatı için bkz syf. 15

○ Opsiyonel ● Standart

AMPERMETRELER



Ürün Kodu	B. Fiyat / ₺		Boyut / mm	.../1A	CT-25	.../5A	Demand	Maksimum Demand	Çıkış Kontaklı	Sabit Klemens	Pick-Up Kontaklı	110/230 VAC	24-250 VAC/DC	Adet / Koli
EPM-4A-72	91,00	Direk Ampermetre (CT-25 Fiyata Dahildir)	72x72	○	●	●	●	●	●	●	●	●	●	16
EPM-4A-96	92,00	Direk Ampermetre (CT-25 Fiyata Dahildir)	96x96	○	●	●	●	●	●	●	●	●	●	12
EPM-4C-48	103,00 **	Ampermetre (1-10000/5A ve CT-25 ile 1-210A Direkt)	48x96	○	●	●	●	●	●	●	●	●	●	20
EPM-4C-72	101,00 **	Ampermetre (1-10000/5A ve CT-25 ile 1-210A Direkt)	72x72	○	●	●	●	●	●	●	●	●	●	16
EPM-4C-96	113,00 **	Ampermetre (1-10000/5A ve CT-25 ile 1-210A Direkt)	96x96	○	●	●	●	●	●	●	●	●	●	12
EPM-4C-OG-96	113,00	Ampermetre (OG uygulaması için 1-10000/5A)	96x96	○	●	●	●	●	●	●	●	●	●	12
EPM-4D-48	74,00	Ampermetre 1-10000/5A	48x96	○	●	●	●	●	●	●	●	●	●	20
EPM-4D-72	66,00	Ampermetre 1-10000/5A	72x72	○	●	●	●	●	●	●	●	●	●	16
EPM-4D-96	68,00	Ampermetre 1-10000/5A	96x96	○	●	●	●	●	●	●	●	●	●	12
EPM-4P-96	110,00 **	Ampermetre (1-10000/5A veya CT-25 ile 1-210A Direkt)	96x96	○	●	●	●	●	●	●	●	●	●	12
EPM-R4C	129,00	Ampermetre (Ray montajlı) 1-10000/5A (CT-25 Uyumlu)	DIN4	○	●	●	●	●	●	●	●	●	●	16
EPM-R4D	95,00	Ampermetre (Ray montajlı) 1-10000/5A	DIN4	○	●	●	●	●	●	●	●	●	●	16
EPM-14	203,00	Ampermetre (Class 0,5) 24...250VAC/DC Beslemeli	96x96	●	●	●	●	●	●	●	●	●	●	12
EPM-34-96	259,00	Ampermetre (Class 0,5) 24...250VAC/DC Beslemeli	96x96	●	●	●	●	●	●	●	●	●	●	12

** CT-25 harici olarak satılır, fiyata dahil değildir. CT-25 fiyatı için bknz syf. 15

○ Opsiyonel ● Standart

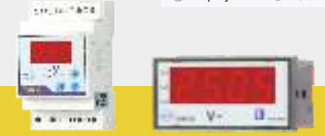

VOLTMETRELER

Ürün Kodu	B. Fiyat / ₺		Boyutlar	Seçilebilir 3 Faz	3-Gerilim	1-Gerilim	Maksimum	Minimum	Çıkış Kontaklı	24-250 VAC/DC	110/230 VAC	Adet / Koli
EVM-3-48	80,00		48x96	●	●	●	●	●	●	●	●	20
EVM-3-72	65,00		72x72	●	●	●	●	●	●	●	●	16
EVM-3-96	67,00		96x96	●	●	●	●	●	●	●	●	12
EVM-3C-48	103,00	(Kontak çıkışı)	48x96	●	●	●	●	●	●	●	●	20
EVM-3C-72	97,00	(Kontak çıkışı)	72x72	●	●	●	●	●	●	●	●	16
EVM-3C-96	103,00	(Kontak çıkışı)	96x96	●	●	●	●	●	●	●	●	12
EVM-3S-48	96,00	3 Fazlı Voltmetre	48x96	●	●	●	●	●	●	●	●	20
EVM-3S-72	73,00	3 Fazlı Voltmetre	72x72	●	●	●	●	●	●	●	●	16
EVM-3S-96	73,00	3 Fazlı Voltmetre	96x96	●	●	●	●	●	●	●	●	12
EVM-R3	95,00	(Ray montaj)	DIN4	●	●	●	●	●	●	●	●	16
EVM-R3C	118,00	(Ray montaj, kontak çıkışı)	DIN4	●	●	●	●	●	●	●	●	16
EVM-R3S	111,00	3 Fazlı (Ray montaj)	DIN4	●	●	●	●	●	●	●	●	16
EVM-15-96	177,00	(Class 0,5) 24...250VAC/DC Beslemeli	96x96	●	●	●	●	●	●	●	●	8
EVM-35-96	239,00	(Class 0,5) 24...250VAC/DC Beslemeli	96x96	●	●	●	●	●	●	●	●	12



AKIM & GERİLİM TRANSDÜSERLERİ

Ürün Kodu	B. Fiyat / ₺		DIN III	Adet / Koli
TA-111	202,00	Ölçü Girişi : 0-1A AC, Çıkış : 0-20mA DC	●	16
TA-112	202,00	Ölçü Girişi : 0-5A AC, Çıkış : 0-20mA DC	●	16
TV-111	222,00	Ölçü Girişi : 0-220V AC, Çıkış : 0-20mA DC	●	16

DC ÖLÇÜ ALETLERİ VE ŞÖNTLER



Ürün Kodu	B. Fiyat / ₺ - EURO		Boyutlar / mm	Ampermetre	Voltmetre	Sınıf 0,5	Ölçüm Aralığı +/-10kV AC	Ölçüm Aralığı +/- 200 VDC	Çıkış Kontakları	RS-485 haberleşmeli	10-56V DC	85-265V AC/DC	Adet / Koli
DCA-10	179,00 ₺		48x96	●									20
DCA-10A	271,00 ₺		48x96	●									20
DCA-10S	232,00 ₺		48x96	●									20
DCA-10C *	200,00 ₺		48x96	●									20
DCA-10CS *	252,00 ₺		48x96	●									20
DCA-11	185,00 ₺		48x96	●									20
DCA-11C *	206,00 ₺		48x96	●									20
DCA-11CS *	252,00 ₺		48x96	●									20
DCV-10	189,00 ₺		48x96		●								20
DCV-10A	282,00 ₺		48x96		●								20
DCV-10S	242,00 ₺		48x96		●								20
DCV-10C *	210,00 ₺		48x96		●								20
DCV-10CS	263,00 ₺		48x96		●								20
DCV-11	196,00 ₺		48x96		●								20
DCV-11C *	216,00 ₺		48x96		●								20
SA60-30	14,00 €	30A, 60mV Şönt											1
SA60-40	15,00 €	40A, 60mV Şönt											1
SA60-50	16,00 €	50A, 60mV Şönt											1
SA60-60	17,00 €	60A, 60mV Şönt											1
SA60-100	21,00 €	100A, 60mV Şönt											1
SA60-150	26,00 €	150A, 60mV Şönt											1
SA60-250	41,00 €	250A, 60mV Şönt											1
SA60-500	71,00 €	500A, 60mV Şönt											1
SA60-1000	122,00 €	1000A, 60mV Şönt											1

* Bu ürünler yakında satışa sunulacaktır.



COSφ METRELER / FREKANSMETRELER

Ürün Kodu	B. Fiyat / ₺		Boyutlar / mm	230 VAC	Adet / Koli
ECR-3-48	96,00	Cos Metre (0,1 Kapasitif - 0,1 İndüktif)	48x96	●	20
ECR-3-72	88,00	Cos Metre (0,1 Kapasitif - 0,1 İndüktif)	72x72	●	16
ECR-3-96	90,00	Cos Metre (0,1 Kapasitif - 0,1 İndüktif)	96x96	●	12
EFC-3-48	104,00	Frekansmetre (20-400 Hz.)	48x96	●	20
EFC-3-72	92,00	Frekansmetre (20-400 Hz.)	72x72	●	16
EFC-3-96	94,00	Frekansmetre (20-400 Hz.)	96x96	●	12



GÜÇ KAYNAKLARI

Ürün Kodu	B. Fiyat / ₺		Universal Giriş Gerilimi 85-265 VAC 110-350 VDC	Kontakt Çıkışı	Paralel/Seri Bağlantı	LED Gösterge	Ayarlanabilir Çıkış Gerilimi	Düşük/Yüksek Gerilim Besleme Koruması	Aşırı Yüksek Koruması	Termal Koruma	Çıkış Kısa Devre Koruması	85-264 VAC/ 110-350 VDC	DIN 3 Kutu	DIN 4 Kutu	Adet / Koli
PS-242	71,00	24W 24V , 1A	●												16
PS-361	87,00	36W 12V, 3A	●												1
PS-362	91,00	36W 24V, 1,5A	●												1
PS-722	111,00	72W 24V, 3A	●												1

YENİ

MOTOR (FAZ) KORUMA RÖLELERİ



Ürün Kodu	B. Fiyat / ₺	Nötr Kopması Algılama	Faz Yokluğu	Faz Sırası	PTC Koruması	Sabit Asimetri	Ayarlanabilir Asimetri	Ayarlanabilir Geçirme Gecikmesi	Ayarlanabilir Açma Gecikmesi	1 C/O Kontak	1 N/O Kontak	220-230 VAC	380-400 VAC	160-690 VAC	DIN I Kutu	DIN II Kutu	Adet / Koli
MK-01	38,00		●			●				●							20
MKC-01	39,00		●			●				●							16
MKS-01	37,00		●			●									●		28
MKC-03	50,00		●	●		●				●	●						16
MKC-03P	56,00		●	●	●	●				●	●						16
MKS-03	43,00		●	●		●									●		28
MKC-04	60,00		●	●		●				●	●		●				16
MKC-04-U69	YENİ 152,00		●	●		●				●	●			●			16
MKC-05	60,00		●	●		●	■	●	●	●							16
MKC-05P	68,00		●	●	●	●	■	●	●	●							16
MKC-06	103,00		●	●		●	■	●	●	●			●				16
MKC-06-U69	YENİ 168,00		●	●		●	■	●	●	●				●			16
MKC-06P	111,00		●	●	●	●	■	●	●	●			●				16
MKC-20	80,00		●	●		●	■	●	●	●					●		28
Faz Sırası Koruma Rölesi																	
FR-02	64,00		●	●						●							16
Termistör Röleleri																	
PT-01	62,00				●					●							16
PTC-3*	26,00	Üçlü Termistör Grubu (Yardımcı devre elemanı)															

* Motor sıcaklığı eşik değerini aştığında PTC bağlı Motor (Faz) Koruma Rölesi bunu anlayarak motorun enerjisini keser.

■ Ayarlanabilir ve Kapatılabilir

AKIM KORUMA RÖLELERİ



Ürün Kodu	B. Fiyat / ₺		Düşük Akım Koruması	Aşırı Akım Koruması	CT-25	230 VAC	DIN II Kutu	Adet / Koli
AKC-01A	74,00	1-10000/5A veya 0,5-5A Direkt		●				16
AKC-01D	81,00	1-10000/5A veya 0,5-5A Direkt		●				16
AKC-03A	98,00	CT-25 ile 1,5-60A Direkt (CT-25 fiyata dahildir.)		●	●	●		12
AKC-03D	103,00	CT-25 ile 1,5-60A Direkt (CT-25 fiyata dahildir.)		●	●	●		12

AŞIRI AKIM - SEKONDER KORUMA RÖLELERİ



Ürün Kodu	B. Fiyat / ₺		Adet / Koli
CKR-93T	573,00	3 Faz + 1 Toprak (Faz ve toprak ayrı ayrı sabit ve ters zamanlı ayarlanabilen) 24VDC;85-265 VAC / DC	4
CKR-92T	530,00	2 Faz + 1 Toprak (Faz ve toprak ayrı ayrı sabit ve ters zamanlı ayarlanabilen) 24VDC;110VDC	4
Yardımcı Röleler			
EK-01	100,00	Korna	10
TKR-12	559,00	Tekrar Kapama Rölesi	4
Redresör			
DKR-24	383,00	Bakımsız Akü+Redresör Seti (20 saat 0,35 A, 7,0Ah)	1

GERİLİM KORUMA RÖLELERİ



Ürün Kodu	B. Fiyat / ₺		Neitr Kopması	3 Faz	Tek Faz	Aşırı Gerilim + Anı Açma (Un*1,5)	Düşük Gerilim + Anı Açma (Un*0,5)	Faz Sırası + Faz Yokluğu	Çekme Gecikmesi	Açma Gecikmesi	Nötrsüz	Yardımcı Beslemeli	230 VAC	400 VAC	DIN I Kutu	DIN II Kutu	Adet / Koli
DGRC-01	71,00		●	●			■		○	○			●			●	16
GKRC-01	75,00		●	●		■			○	○			●			●	16
GKRC-02	76,00		●	●		■	■		○	○			●			●	16
GKRC-02F	83,00		●	●		■	■	●	○	○			●			●	16
GKRC-02FA	96,00			●		■	■	●	○	○	●	●				●	16
GKRC-03	112,00			●		■	■		○	○	●			●		●	16
GKRC-03F	119,00			●		■	■	●	○	○	●			●		●	16
GKRC-M2	76,00		●	●		■	■		○	○			●			●	16
MCC-1D	63,00		●		●				○				●		●		28
MCC-3D	73,00		●	●					○				●		●		28
GKRC-20F	115,00	Çok Fonksiyonlu	●	●		○	○	●		○			●		●		28

Bu ürün grubunda belirtilen Gerilim Koruma Rölelerine ek olarak, Multimetreler ürün grubumuzda yer alan, EPM-04C-96, EPM-04C-DIN, EPM-04CS-96, EPM-04CS-DIN, EPM-06C-96, EPM-06C-DIN, EPM-06CS-96, EPM-06CS-DIN, EVM-05C-96, EVM-05C-DIN isimli ürünlerimizde de gerilim koruma fonksiyonu bulunmaktadır.

■ Ayarlanabilir ve Kapatılabilir
○ Ayarlanabilir

SIVI SEVİYE KONTROL RÖLELERİ



Ürün Kodu	B. Fiyat / ₺		Tek Tank Kontrolü	5-50 k Ayarlanabilir	Küçük Boy Elektrod	Büyük Boy Elektrod	230 VAC	DIN II Kutu	Adet / Koli
SSRC-04	40,00	Sıvı Seviye Rölesi	●	●			●	●	16
LLS-01	11,00	Sıvı Seviye Elektrodu			●				100
LLS-02	22,00	Sıvı Seviye Elektrodu				●			100

ASTRONOMİK ZAMAN RÖLELERİ



Ürün Kodu	B. Fiyat / ₺		8A	16A	Astronomik	Fotosel	Program Sayısı	2 Röle Çıkışlı	1 Röle Çıkışlı	Rezerv Süresi (Yıl)	190-260 VAC	DIN II Kutu	Adet / Koli
DTR-10	155,00	Astronomik Zaman Rölesi, (16A)	●		●		15	●		10	●	●	16
DTR-10t	143,00	Astronomik Zaman Rölesi, (16A)		●	●		15	●		10	●	●	16
DTR-20	171,00	Astronomik Zaman Rölesi, (16A)		●	●		32	●		10	●	●	16
DTR-20M	176,00	Astronomik Zaman Rölesi, Kızılötesi programlanabilir (16A)		●	●		32	●		10	●	●	16
DTR-25	206,00	Astronomik Zaman Rölesi, 5 Vakit Namaz Saati Programlı (16A)		●	●		32	●		10	●	●	16
DTR-14	225,00	Astronomik Zaman Rölesi, Fotoselli (8A)	●		●	●	15	●		3	●	●	16
MCB-50	120,00	Zaman Saati		●			32	●		10	●	●	16
MCB-50t	112,00	Zaman Saati		●			32	●		10	●	●	16
Programlayıcılar													
DTR-IR-PROG	102,00	Kızılötesi Programlayıcı (DTR-20M için)											1
DTR-PROG	82,00	Programlayıcı (DTR-20 için)											1

ZAMAN RÖLELERİ



Ürün Kodu	B. Fiyat / ₺		Zaman	Çekme Gecikmeli	Bırakma Gecikmeli	Açık Flaşör	Kapalı Flaşör	Aşağı Sayıcı	Yıldız - Üçgen	Sağ - Sol	Düşmede Gecikmeli	Kontrol Girişi Bırakma Gecikmeli	Kontrol Girişi Çekme Gecikmeli	Simetrik Flaşör	Pals	Yıkama İçin Kontrol Bırakma Gecikmeli	Yıkama İçin Kontrol Çekme Gecikmeli	Tetiklemeli	24VAC / DC	220 VAC	12-240 VAC / DC	24-240 VAC / DC	DIN I	DIN II	DIN III	Adet / Koli
ERT-01-72	85,00	Çok Fonk. Zaman Rölesi	1sn - 100 saat	●	●	●	●	●										●	●						16	
ERTC-01-DIN	93,00	Çok Fonk. Zaman Rölesi	1sn - 100 saat	●	●	●	●	●										●	●					●		16
MCB-7	40,00	Zaman Rölesi	0,1sn - 30 saat	●	●														●	●					28	
MCB-8	43,00	Zaman Rölesi	0,1sn - 999 dk	●	●														●	●					28	
MCB-9	51,00	Çok Fonk. Zaman Rölesi	0,5sn - 30 saat	●	●	●	●												●	●					28	
MCB-15	103,00	Çok Fonk. Zaman Rölesi	0,05sn-100 saat	●	●							●	●						●	●		●			28	
MCB-20	111,00	Çok Fonk. Zaman Rölesi	0,1sn-100 saat	●	●							●	●	●					●	●	●				28	
MCB-25	115,00	Çok Fonk. Zaman Rölesi	0,1sn-999 saat	●	●	●	●					●	●	●	●				●	●		●			20	
MCB-30	32,00	Zaman Rölesi	2-30sn	●															●	●					28	
MCB-60	34,00	Zaman Rölesi	4-60sn	●															●	●					28	
EF-10	40,00	Flaşör Röle	1-10sn / 0,5sn			●													●	●					10	
EF-10T	53,00	Flaşör Röle (Triyaklı)	1-10sn / 0,5sn			●													●	●					10	
SER-YU	47,00	Yıldız - Üçgen Röle	Y:1-60sn / Y→Δ:20-500ms					●											●	●				●	16	
SSR-2X	58,00	Sağ - Sol Rölesi	1sn - 60 saat			●	●			●									●	●					28	
DG-10	134,00	Düşmede Gecikmeli	0,6 sn - 10dk								●								●	●					16	
DG-60	166,00	Düşmede Gecikmeli	1 sn - 60dk								●								●	●					16	
ERB-50	100,00	Çok Fonk. Zaman Rölesi	Yıkama Süresi (Sabit) : 30sn, 60sn, 90sn, 120sn, 180sn, Bekleme (Sabit) : 3sn, Durulama (Ayarlı) : 1-30sn.																						10	

DİJİTAL ZAMAN RÖLELERİ



Ürün Kodu	B. Fiyat / ₺		Zaman	Tetikleme Girişi	Çekmede Gecikme	Bırakmada Gecikme	Pals	Asimetrik Flaşör	Simetrik Flaşör	Start/Stop	Sayıcı	Sağ-Sol	Yıldız/Üçgen	2 Kademeli Çekmede Gecikme	2 Kademeli Bırakmada Gecikme	10-30 VAC/DC	85-315 VAC/DC	Dahili Batarya	DIN II Kutu	Adet / Koli
MCB-100	94,00	Çok Fonksiyonlu Zaman Rölesi	0.1-9999 sn/dk	●																16
MCB-101	94,00	Çok Fonksiyonlu Zaman Rölesi	0.1-9999 sn/dk	●																16
MCB-120	101,00	Çok Fonksiyonlu Zaman Rölesi	0.1-9999 sn/dk	●	●	●	●	●												16
MCB-121	101,00	Çok Fonksiyonlu Zaman Rölesi	0.1-9999 sn/dk	●	●	●	●	●												16
MCB-125	113,00	Çok Fonksiyonlu Zaman Rölesi	0.1-9999 sn/dk	●	●	●	●	●		●	●									16
MCB-126	113,00	Çok Fonksiyonlu Zaman Rölesi	0.1-9999 sn/dk	●	●	●	●	●		●	●									16
MCB-130	123,00	Çok Fonksiyonlu Zaman Rölesi	0.2-9999 sn/0.1-9999dk	●	●	●	●	●		●	●									16
MCB-131	123,00	Çok Fonksiyonlu Zaman Rölesi	0.2-9999 sn/0.1-9999dk	●	●	●	●	●		●	●									16
MCB-200	165,00	Beslemesiz Çok Fonks. Z. Rölesi	0.1-9999 sn/dk	●	○	○	○	○	○											16
ERTC-100	93,00	Sayıcı / Pals Zaman Rölesi	0.1-9999 sn/dk	●							●									16
ERTC-101	93,00	Sayıcı / Pals Zaman Rölesi	0.1-9999 sn/dk	●							●									16

○ Tetiklemeli fonksiyonlar

FOTOSEL RÖLELERİ



Ürün Kodu	B. Fiyat / ₺		1-3 Lix Ayarlı	1-10 Lix Ayarlı	El Kumandalı	Sigorta Korunmalı	Triyak Çıkışı	Röle Çıkışı	190-255 VAC	Adet / Koli
FG-4	43,00 *	Fotosel Röle	●					●	●	10
FG-4A	49,00 *	Fotosel Röle		●				●	●	10
FG-4R	56,00 *	Fotosel Röle		●	●	●		●	●	10
FG-4T	61,00 *	Fotosel Röle (Triyak çıkışlı)		●	●	●	●		●	10
FG-GÖZ	23,00	Fotosel Göz								20

* Fiyatlara fotosel göz dahildir.



ALÇAK GERİLİM AKIM TRAFOLARI

Ürün Kodu	B. Fiyat / ₺	Maksimum Bara Ölçüsü (mm)	Primer Akım (A)	Nominal Güç (VA)	Sınıf 0.5	Adet / Koli
ENT.B	46,20	Baralı Tip	5 - 10 - 15	5	●	30
	48,10	Baralı Tip	5 - 10 - 15	10	●	30
	49,80	Baralı Tip	5 - 10 - 15	15	●	30
	44,30	Baralı Tip	20 - 25 - 30 - 40 - 50 - 60 - 75 - 80 - 100 - 125 - 150	5	●	30
	44,40	Baralı Tip	20 - 25 - 30 - 40 - 50 - 60 - 75 - 80 - 100 - 125 - 150	10	●	30
	46,20	Baralı Tip	20 - 25 - 30 - 40 - 50 - 60 - 75 - 80 - 100 - 125 - 150	15	●	30
ENT.30	38,50 *	30x10	30 - 40 - 50 - 60 - 75 - 80 - 100 - 125 - 150	5	●	20
	33,50	30x10	200	5	●	30
	36,70	30x10	200	10	●	20
	35,70	30x10	250 - 300	5	●	30
	36,20	30x10	250 - 300	10	●	30
	36,30	30x10	250 - 300	15	●	30
ENT.40	37,10	40x10	400 - 500 - 600	5	●	30
	37,70	40x10	400 - 500 - 600	10	●	30
	37,80	40x10	400 - 500 - 600	15	●	30
ENT.60	43,90	60x30	750 - 800	5	●	30
	45,90	60x30	750 - 800	10	●	30
	52,30	60x30	750 - 800	15	●	30
	47,80	60x30	1000-1200-1250	5	●	30
	52,00	60x30	1000-1200-1250	10	●	30
	57,70	60x30	1000-1200-1250	15	●	30
ENT.80	71,40	80x25	1500 - 1600	15	●	30
	71,40	80x25	1500 - 1600	30	●	30
ENT.100	79,60	100x50	2000	15	●	30
	83,60	100x50	2000	30	●	30
	85,70	100x50	2500	15	●	30
	89,60	100x50	2500	30	●	30
	104,00	100x50	3000	15	●	30
	108,00	100x50	3000	30	●	30
	106,10	100x50	3200	15	●	30
	109,80	100x50	3200	30	●	30
	117,30	100x50	4000	30	●	30
141,80	100x50	5000	30	●	30	

*Sınıf 1 için geçerli fiyattır. Liste fiyatları sekonder akımı 5 A olan trafolar için geçerlidir. Sekonder akımı 1-10 A olan ve özel trafolar için lütfen fiyat sorunuz.

Mühürlü A.G. Akım Trafoları için liste fiyatlarına 7,5 TL ilave edilecektir. Sipariş edilen akım trafolarının primer akımları ve nominal güçleri belirtilmelidir.

ALÇAK GERİLİM AKIM TRAFOSU (CT UYUMLU ENTES CİHAZLARI İÇİN)



Ürün Kodu	B. Fiyat / ₺	Primer Akım	İç Çap (mm)	Dış Çap (mm)	DC Toleransı	Kullanıldığı ENTES Ürünleri	Adet / Koli	
CT-25	21,00	120 A - 210 A	15.5	43		EPR-04/EPR-04S/EPM-04/EPM-04CS/EPM-04C/EPM-04h/EPM-06/EPM-06C/EPM-R4C/EPM-06CS/EPM-4A/EPM-4C/EPM-4P AKC-03A/AKC-03D/MPR-53/MPR-53S	72	
RMS-CT-25	4,70	CT-25 için Ray Montaj Aparatı						24



AYRILABİLİR AKIM TRAFOLARI

Ürün Kodu	B. Fiyat / ₺	Primer Akım (A)	İç Boyut (mm)	Nominal Güç (VA)	Adet / Koli
ENS.AYS 23	272,00	100	20x30	1,25	1
ENS.AYS 23	272,00	150	20x30	1,5	1
ENS.AYS 23	272,00	200	20x30	1,5	1
ENS.AYS 23	272,00	300	20x30	3,75	1
ENS.AYS 58	326,00	400	50x80	2,5	1
ENS.AYS 58	326,00	500	50x80	5	1
ENS.AYS 58	326,00	600	50x80	5	1
ENS.AYS 58	326,00	800	50x80	7,5	1
ENS.AYS 58	326,00	1000	50x80	5	1
ENS.AYS 812	484,00	400	80x120	1,5	1
ENS.AYS 812	484,00	500-600-800	80x120	2,5	1
ENS.AYS 812	484,00	1000	80x120	5	1
ENS.AYS 816	541,00	1200	80x160	10	1
ENS.AYS 816	541,00	1500-1600-2000-2500-3000	80x160	15	1
ENS.AYS 816	541,00	4000	80x160	30	1
ENS.AYS 816	541,00	5000	80x160	15	1

Liste fiyatları sekonder akımı 5 A olan trafolar için geçerlidir. Sekonder akımı 1-10 A olan ve özel trafolar için lütfen fiyat sorunuz.



KOMPAKT AYRILABİLİR AKIM TRAFOLARI

Ürün Kodu	B. Fiyat / ₺	Primer Akım (A)	Nominal Güç (VA)	Maksimum Kablo Çapı (mm)	İç Boyut-Bara Ölçüleri (mm)	Adet / Koli
AYC 32 Sekonder 5A						
ENS.AYC 32	248,00	100 - 125	1,5	32	20x30	1
ENS.AYC 32	248,00	150 - 200 - 250	3	32	20x30	1
ENS.AYC 32	248,00	300	2,5	32	20x30	1
ENS.AYC 32	248,00	400 - 500 - 600	5	32	20x30	1
AYC 44 Sekonder 5A						
ENS.AYC 44	289,00	250	1,5	44	30x40	1
ENS.AYC 44	289,00	300	2,5	44	30x40	1
ENS.AYC 44	289,00	400 - 500 - 600 - 750 - 800 - 1000	5	44	30x40	1

Liste fiyatları sekonder akımı 5 A olan trafolar için geçerlidir. Sekonder akımı 1-10 A olan ve özel trafolar için lütfen fiyat sorunuz.

3 FAZLI AKIM TRAFOLARI



Ürün Kodu	B. Fiyat / ₺	Primer Akım (A)	Sınıf	İç Boyut (mm)	Nominal Güç (VA)	Adet / Koli
ENS 3PH 20						
ENS.3PH 20 3x100/5A YENİ	121,00	3x100	1	20	1	1
ENS.3PH 20 3x150/5A YENİ	121,00	3x150	1	20	1,25	1
ENS.3PH 20 3x160/5A YENİ	121,00	3x160	1	20	1,5	1
ENS.3PH 20 3x200/5A YENİ	121,00	3x200	1	20	1,5	1
ENS.3PH 20 3x250/5A YENİ	121,00	3x250	1	20	2,5	1
ENS 3PH 30						
ENS.3PH 30 3x250/5A YENİ	144,00	3x250	1	30	2,5	1
ENS.3PH 30 3x300/5A YENİ	144,00	3x300	1	30	3,75	1
ENS.3PH 30 3x400/5A YENİ	144,00	3x400	1	30	5	1
ENS.3PH 30 3x500/5A YENİ	144,00	3x500	1	30	5	1
ENS.3PH 30 3x600/5A YENİ	144,00	3x600	1	30	5	1

KOMPANZASYON KONTAKTÖRLERİ

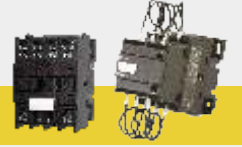

Ürün Kodu	B. Fiyat / ₺	Güç (kVAR) 200 - 240 V AC	Güç (kVAR) 400 - 440 V AC	θ Çalışma Sıcaklığı	Yardımcı Kontak NA	Yardımcı Kontak NK	Adet / Koli
ENT-KT-2,5-C10	42,00	1.4	2.5	θ ≤ 55 °C	1	-	90
ENT-KT-5-C10	46,00	2.8	5	θ ≤ 55 °C	1	-	90
ENT-KT-7,5-C11	75,00	4.0	7.5	θ ≤ 55 °C	1	1	25
ENT-KT-12-C11	85,00	6.7	12.5	θ ≤ 55 °C	1	1	25
ENT-KT-16-C11	98,00	8.5	16.7	θ ≤ 55 °C	1	1	25
ENT-KT-20-C11	111,00	10	20	θ ≤ 55 °C	1	1	16
ENT-KT-25-C11	137,00	15	25	θ ≤ 55 °C	1	1	16
ENT-KT-33-C12	176,00	20	33.3	θ ≤ 55 °C	1	2	8
ENT-KT-40-C12	254,00	25	40	θ ≤ 55 °C	1	2	8
ENT-KT-60-C12	357,00	40	60	θ ≤ 55 °C	1	2	8

STATİK KONTAKTÖRLER



Ürün Kodu	B. Fiyat / ₺	Reaktif Güç (kVAR) 400 V de	Maksimum İşletme Gerilimi (V)	2 tristörlü	3 tristörlü	Üçgen Bağlantı	Yıldız Bağlantı	Leđ Gösterge	Dahili Termal Koruma	Harici Termal Koruma Giriş	DC Tetikleme Giriş	RS-485/ MODBUS-RTU Haberleşme	Ağırlık (kg)	Adet / Koli
ENT-SC-225	998,00 *	25	480	●		●		●	●	●	●	●	5.350	1
ENT-SC-250	1.076,00 *	50	480	●		●		●	●	●	●	●	6.250	1
ENT-SC-325	1.302,00 *	25	690		●		●	●	●	●	●	●	5.550	1
ENT-SC-350	1.419,00 *	50	690		●		●	●	●	●	●	●	6.450	1

Darbe Gerilimi Koruma Cihazları

SPD-D	532,00	Darbe Gerilimi Koruma Cihazı (Üçgen Bağlantı)	1
SPD-S	477,00	Darbe Gerilimi Koruma Cihazı (Yıldız Bağlantı)	1

* Statik Kontaktörler SPD serisi darbe koruma cihazı ile kullanılmaları durumunda garanti kapsamı dışındadır.

ALÇAK GERİLİM GÜÇ KONDANSATÖRLERİ



Ürün Kodu	B. Fiyat / EURO	80.000 saat		110.000 saat		130.000 saat		Güç (kVAR) 230 VAC	Güç (kVAR) 400 VAC	Güç (kVAR) 450 VAC	Güç (kVAR) 525 VAC	Boyutlar DxH (mm)	Çalışma Sıcaklığı (°C)	Koli Ağırlığı (kg)	Adet / Koli
		80.000 saat	110.000 saat	130.000 saat	130.000 saat										
Tek Fazlı Kondansatörler															
ENT.CF-230-0,26	8,10	●						0,26	0,80			40x72	-40+75	10	90
ENT.CF-400-1,67	10,10 *	●						0,55	1,67			50x122	-25+55	9	25
ENT.CF-400-2,5	13,10 *	●						0,83	2,5			55x132	-25+55	9	25
ENT.CF-400-4,17	17,20 *	●						1,38	4,17			60x137	-25+55	9	25
ENT.CM-400-8,33	31,30 *		●					2,76	8,33			65x165	-25+55	10	16
ENT.CF-230-5	55,60			●				5				75x180	-25+70	5,4	6
ENT.CF-230-10	91,90			●				10				85x280	-25+70	11	6
Üç Fazlı Kondansatörler															
ENT.C10-400-1	19,80		●						1			55x165	-25+55	9	21
ENT.C10-400-1,5	20,20		●						1,5			55x165	-25+55	9	21
ENT.C10-400-2,5	22,90		●						2,5			55x165	-25+55	9	21
ENT.CXD-400-5	29,80		●						5			75x165	-25+55	5,4	6
ENT.CXD-400-7,5	38,20		●						8			75x255	-25+55	7,9	6
ENT.CXD-400-10	44,10		●						10			75x255	-25+55	7,9	6
ENT.CXD-400-12,5	58,50		●						13			85x255	-25+55	9,6	6
ENT.CXD-400-15	68,20		●						15			90x255	-25+55	10,8	6
ENT.CXD-400-20	78,10		●						20			100x255	-25+55	13,2	6
ENT.CXD-400-25	87,80		●						25			116x255	-25+55	11,9	4
ENT.CXD-400-30	99,10		●						30			116x290	-25+55	13,4	4
ENT.C10-450-1	19,80		●							1		55x165	-25+55	9	21
ENT.C10-450-1,5	20,20		●							1,5		55x165	-25+55	9	21
ENT.C10-450-2,5	22,90		●							2,5		55x165	-25+55	9	21
ENT.CXD-450-5	29,80		●							5		75x165	-25+55	5,4	12
ENT.CXD-450-7,5	38,20		●							7,5		75x255	-25+55	7,9	6
ENT.CXD-450-10	44,10		●							10		75x255	-25+55	7,9	6
ENT.CXD-450-12,5	58,50		●							12,5		85x255	-25+55	9,6	6
ENT.CXD-450-15	68,20		●							15		90x255	-25+55	10,8	6
ENT.CXD-450-20	78,10		●							20		100x255	-25+55	13,2	6
ENT.CXD-450-25	87,80		●							25		116x255	-25+55	11,9	4
ENT.CXD-450-30	99,10		●							30		116x290	-25+55	13,4	4
ENT.CXD-550-2,5	27,80		●							2,3		65x165		5,4	14
ENT.CXD-550-5	36,50		●							4,6		75x165		5,4	12
ENT.CXD-550-7,5	44,20		●							6,8		75x255		7,9	6
ENT.CXD-525-10	51,90		●							10		85x255		7,9	6
ENT.CXD-525-12,5	57,70		●							12,5		90x255		9,6	6
ENT.CXD-525-15	69,20		●							15		100x255		10,8	6
ENT.CXD-525-20	81,70		●							20		116x255		13,2	6
ENT.CXD-525-25	92,60		●							25		116x290		11,9	4
ENT.CXD-525-30	106,20		●							30		116x290		13,4	4

Not: Sipariş aşamasında istediğiniz işletme gerilimini belirtiniz. Listede bulunmayan işletme gerilimleri için fiyat sorunuz.

* Difaze (faz-faz) bağlantıya uygundur.

ALÇAK GERİLİM GÜÇ KONDANSATÖRLERİ



Ürün Kodu	B. Fiyat / EURO	Alternatif İşletme Gerilimleri (VAC)	130.000 saat	Güç (kVAr) 230 VAC	Güç (kVAr) 400 VAC	Güç (kVAr) 450 VAC	Güç (kVAr) 525 VAC	Boyutlar DxDH (mm)	Çalışma Sıcaklığı (°C)	Koli Ağırlığı (kg)	Adet / Koli
Üç Fazlı Kondansatörler											
ENT.C100-400-2,5	32,40	400,440	●	2,5				64x190	-25+55	7,1	9
ENT.C100-400-4	35,60	400,440	●	4				64x190	-25+55	7,1	9
ENT.C100-400-5	37,70	400,440	●	5				64x190	-25+55	7,1	9
ENT.C100-400-7,5	43,70	400,440	●	7,5				64x190	-25+55	7,1	9
ENT.C100-400-10	49,90	400,440,525,690	●	10				64x265	-25+55	9,4	9
ENT.C100-400-12,5	60,30	400,415,440	●	12,5				64x265	-25+55	9,4	9
ENT.C100-400-20	85,30	400,440	●	20				84x265	-25+55	7,6	4
ENT.C100-400-25	94,60	400,415,440,460	●	25				85x265	-25+55	7	4
ENT.C100-400-30	109,30	400,415,440,460	●	30				116x190	-25+55	9	4
ENT.C100-400-50	241,40	400,415,440,460	●	50				172x210	-25+55	5	1
Kondansatör Kapakları											
C100 serisi 25kVAr	1,30										
C100 serisi 50kVAr	1,10										
CM serisi 8,33kVAr	1,90										

Not: Sipariş aşamasında istediğiniz işletme gerilimini belirtiniz. Listede bulunmayan işletme gerilimleri için fiyat sorunuz.
** Adet fiyatıdır. ENT.C100.50 ürünü için 3 adet sipariş edilmelidir.



İZOLASYON TRAFOLARI

Ürün Kodu	B. Fiyat / ₺	Güç (VA)	Primer Gerilim 230V	Primer Gerilim 400V	Sekonder Gerilim (V)	Ağırlık (kg)	Adet / Koli
230V / 230V							
ENT.IST.2323.25	40,70	25	●		230	1	1
ENT.IST.2323.50	49,40	50	●		230	1,5	1
ENT.IST.2323.100	62,20	100	●		230	2	1
ENT.IST.2323.160	81,40	160	●		230	2,4	1
ENT.IST.2323.200	94,50	200	●		230	2,9	1
ENT.IST.2323.250	113,20	250	●		230	3,4	1
ENT.IST.2323.320	134,40	320	●		230	4,4	1
ENT.IST.2323.400	163,90	400	●		230	5,4	1
ENT.IST.2323.500	175,60	500	●		230	7,1	1
ENT.IST.2323.630	234,00	630	●		230	8,1	1
400V / 230V							
ENT.IST.4023.25	40,70	25		●	230	1	1
ENT.IST.4023.50	49,40	50		●	230	1,5	1
ENT.IST.4023.100	62,20	100		●	230	2	1
ENT.IST.4023.160	81,40	160		●	230	2,5	1
ENT.IST.4023.200	94,50	200		●	230	3	1
ENT.IST.4023.250	113,20	250		●	230	3,6	1
ENT.IST.4023.320	134,40	320		●	230	4,5	1
ENT.IST.4023.400	163,90	400		●	230	5,6	1
ENT.IST.4023.500	175,60	500		●	230	7,1	1
ENT.IST.4023.630	234,00	630		●	230	8,3	1

Not: Listede bulunmayan değerler için lütfen fiyat sorunuz.

KUMANDA TRAFOLARI



Ürün Kodu	B. Fiyat / ₺	Güç (VA)	Primer Gerilim 230V	Primer Gerilim 400V	Alternatif Giriş (-15V/0/+15V)	Sekonder Gerilim (V)	Kısa Süreli Güç (VA)	Ağırlık (kg)	Adet / Koli
230V / 24V									
ENT.PST.2324.25	39,60	25	●			24	51	1	1
ENT.PST.2324.50	48,10	50	●			24	97	1,5	1
ENT.PST.2324.100	60,60	100	●			24	209	1,9	1
ENT.PST.2324.160	79,30	160	●			24	338	2,4	1
ENT.PST.2324.200	92,10	200	●			24	419	3	1
ENT.PST.2324.250	110,30	250	●			24	559	3,4	1
ENT.PST.2324.320	130,90	320	●			24	689	4,4	1
ENT.PST.2324.400	159,70	400	●			24	961	5,6	1
ENT.PST.2324.500	171,10	500	●			24	1260	7,1	1
ENT.PST.2324.630	228,10	630	●			24	1520	7,6	1
400V / 24V									
ENT.PST.4024.25	40,70	25		●		24	51	1	1
ENT.PST.4024.50	49,40	50		●		24	96	1,5	1
ENT.PST.4024.100	62,20	100		●		24	218	2	1
ENT.PST.4024.160	81,40	160		●		24	344	2,4	1
ENT.PST.4024.200	94,50	200		●		24	460	2,9	1
ENT.PST.4024.250	113,20	250		●		24	584	3,4	1
ENT.PST.4024.320	134,40	320		●		24	749	4,4	1
ENT.PST.4024.400	163,90	400		●		24	909	5,5	1
ENT.PST.4024.500	175,60	500		●		24	1241	7,1	1
ENT.PST.4024.630	234,00	630		●		24	1556	7,6	1
400-230/24V Alternatif Girişli (-15/0/+15V)									
ENT.PST.A4024.25	50,90	25	●	●	●	24	51	1	1
ENT.PST.A4024.50	58,30	50	●	●	●	24	97	1,5	1
ENT.PST.A4024.100	71,30	100	●	●	●	24	218	2	1
ENT.PST.A4024.160	90,60	160	●	●	●	24	344	2,4	1
ENT.PST.A4024.200	103,90	200	●	●	●	24	460	2,9	1
ENT.PST.A4024.250	123,10	250	●	●	●	24	584	3,4	1
ENT.PST.A4024.320	144,30	320	●	●	●	24	749	4,4	1
ENT.PST.A4024.400	174,10	400	●	●	●	24	909	5,5	1
ENT.PST.A4024.500	185,00	500	●	●	●	24	1241	7,1	1
ENT.PST.A4024.630	243,90	630	●	●	●	24	1556	7,6	1

Not: Listede bulunmayan değerler için lütfen fiyat sorunuz.



DEŞARJ ÜNİTELERİ

Ürün Kodu	B. Fiyat / ₺		Genilim VAC	Adet / Koli
DU-3	48,00	50 kVA'ya kadar 200 ... 480 VAC A.G. Güç Kondansatörleri için	400 - 415 - 450	20

ŞÖNT REAKTÖRLER (Endüktif Yük Reaktörü)



Ürün Kodu

B. Fiyat / **EURO**

Güç (kVA)

L (mH)

I_{nom} (A)

Ağırlık (kg)

Adet / Koli

Tek Fazlı Şönt Reaktörler

Ürün Kodu	B. Fiyat / EURO	Güç (kVA)	L (mH)	I _{nom} (A)	Ağırlık (kg)	Adet / Koli
ENT.ERS1 230/0,1	40,00	0,1	1661	0,44	1,3	1
ENT.ERS1 230/0,25	71,00	0,25	672	1,1	2	1
ENT.ERS1 230/0,5	96,00	0,5	338	2,17	3,5	1
ENT.ERS1 230/1	123,00	1	168	4,35	8	1
ENT.ERS1 230/1,5	164,00	1,5	103	6,82	10	1
ENT.ERS1 230/2,5	241,00	2,5	67	10,9	20	1
ENT.ERS1 230/0,3/0,4/0,5	114,00	0,5	380	2,17	4,25	1

Üç Fazlı Şönt Reaktörler

Ürün Kodu	B. Fiyat / EURO	Güç (kVA)	L (mH)	I _{nom} (A)	Ağırlık (kg)	Adet / Koli
ENT.ERS3 400/0,25	200,00	0,25	2000	0,36	2	1
ENT.ERS3 400/0,5	200,00	0,5	1000	0,73	3,7	1
ENT.ERS3 400/1	248,00	1	505	1,45	5	1
ENT.ERS3 400/1,5	275,00	1,5	336	2,2	9,5	1
ENT.ERS3 400/2	299,00	2	252	2,9	9,5	1
ENT.ERS3 400/2,5	349,00	2,5	203	3,6	10	1
ENT.ERS3 400/3	394,00	3	168	4,35	15	1
ENT.ERS3 400/5	436,00	5	100	7,2	20	1
ENT.ERS3 400/7,5	482,00	7,5	67,5	10,9	26	1
ENT.ERS3 400/10	716,00	10	51	14,5	33,5	1
ENT.ERS3 400/15	864,00	15	33,7	21,74	54	1
ENT.ERS3 400/20	1.112,00	20	25,5	29	110	1
ENT.ERS3 400/25	1.358,00	25	20,4	36,3	115	1
ENT.ERS3 400/40	2.224,00	40	12,75	58	140	1

Not: Ara güç değerleri için lütfen fiyat sorunuz.



HARMONİK FİLTRELER

Ürün Kodu	B. Fiyat / EURO	Güç (kVA)	L (mH)	I _{rms} (A)	I _{th} (A)	I _{lin} (A)	C* (µF)	İzleme Gerilimi	Rezonans Frekansı	P	Ağırlık (kg)	Adet / Koli
ENT.ERH-7-0,83	71,00	0,83	43,2	1,43	1,46	2,50	5,24	400V 50Hz	189Hz	% 7	1,6	1
ENT.ERH-7-1,25	107,00	1,25	30,1	2,05	2,2	3,57	9,2	400V 50Hz	189Hz	% 7	1,5	1
ENT.ERH-7-1,5	111,00	1,5	25,6	2,4	3,65	5	9,5	400V 50Hz	189Hz	% 7	1	1
ENT.ERH-7-2,5	113,00	2,5	15,3	4	4,4	8,4	15	400V 50Hz	189Hz	% 7	1,8	1
ENT.ERH-7-4	127,00	4	9,58	6,4	7	13,4	24,7	400V 50Hz	189Hz	% 7	2,3	1
ENT.ERH-7-5	132,00	5	7,67	8	8,85	17	30,8	400V 50Hz	189Hz	% 7	5	1
ENT.ERH-7-6,25	132,00	6,25	6,13	10,04	11,05	20,97	39,30	400V 50Hz	189Hz	% 7	6	1
ENT.ERH-7-8	143,00	8	5,11	12,05	13,26	25,16	47,16	400V 50Hz	189Hz	% 7	7	1
ENT.ERH-7-10	155,00	10	3,83	16,07	17,67	33,55	65,50	400V 50Hz	189Hz	% 7	8	1
ENT.ERH-7-12,5	173,00	12,5	3,07	20,08	22,09	41,94	78,60	400V 50Hz	189Hz	% 7	9	1
ENT.ERH-7-16,6	195,00	16,6	2,56	24,10	26,51	50,33	91,69	400V 50Hz	189Hz	% 7	10	1
ENT.ERH-7-20	208,00	20	1,92	32,13	35,35	67,11	130,99	400V 50Hz	189Hz	% 7	13	1
ENT.ERH-7-22,2	219,00	22,2	1,72	35,7	39,3	75	137	400V 50Hz	189Hz	% 7	15	1
ENT.ERH-7-25	227,00	25	1,53	40,17	44,18	83,88	157,19	400V 50Hz	189Hz	% 7	17,5	1
ENT.ERH-7-35	249,00	35	1,28	48,20	53,02	100,66	183,39	400V 50Hz	189Hz	% 7	19	1
ENT.ERH-7-40	263,00	40	0,96	64,27	70,69	134,21	261,98	400V 50Hz	189Hz	% 7	20	1
ENT.ERH-7-44,4	279,00	44,4	0,86	71,4	78,6	141	274	400V 50Hz	189Hz	% 7	21	1
ENT.ERH-7-50	282,00	50	0,77	80,33	88,37	167,76	314,38	400V 50Hz	189Hz	% 7	25	1
ENT.ERH-7-65	360,00	65	0,64	96,40	106,04	201,32	392,98	400V 50Hz	189Hz	% 7	32	1
ENT.ERH-7-80	414,00	80	0,48	128,53	141,39	268,42	523,97	400V 50Hz	189Hz	% 7	38	1
ENT.ERH-7-100	482,00	100	0,38	160,67	176,73	335,53	628,76	400V 50Hz	189Hz	% 7	43	1

Not: 50Hz. den farklı frekans ve harmonik filtre güç değerleri ile %5,67, %14 reaktör oranları için fiyat sorunuz.



MOTOR SÜRÜCÜ GİRİŞ REAKTÖRLERİ 400V / 50Hz

Ürün Kodu	B. Fiyat / EURO	Motor Gücü (kW) Cos = 0,75	Endüktans (mH)	Ağırlık (kg)	Adet / Koli
ENT.SGR.4.400 - 5A	80,80	2,5	5,881	2	1
ENT.SGR.4.400 - 6,3A	82,80	3	4,667	2,5	1
ENT.SGR.4.400 - 8A	85,90	3,75	3,676	2,75	1
ENT.SGR.4.400 - 10A	93,90	5	2,94	3	1
ENT.SGR.4.400 - 12,5A	102,00	6	2,352	3,25	1
ENT.SGR.4.400 - 16A	107,10	7,5	1,838	4	1
ENT.SGR.4.400 - 20A	121,20	10	1,47	4,5	1
ENT.SGR.4.400 - 25A	131,30	12	1,176	5	1
ENT.SGR.4.400 - 32A	153,50	15	0,919	6	1
ENT.SGR.4.400 - 40A	169,70	18	0,735	10	1
ENT.SGR.4.400 - 50A	199,00	25	0,588	13	1
ENT.SGR.4.400 - 63A	234,30	30	0,467	16	1
ENT.SGR.4.400 - 80A	260,60	37,5	0,368	20	1
ENT.SGR.4.400 - 100A	292,90	50	0,294	22	1
ENT.SGR.4.400 - 110A	320,20	55	0,27		1
ENT.SGR.4.400 - 125A	341,40	60	0,23	24	1
ENT.SGR.4.400 - 160A	408,00	75	0,184	28	1

BAĞLANTI ÜRÜNLERİ

VİDALI KLEMENSLER



CBC.35/GR
(35mm² geçiş klemensi)



GPA.95/GR
(95mm² yüksek akım klemensi)



TDE.2/GR
(2,5mm² üç katlı klemens)



TEC.6/O
(6mm² topraklama klemensi)

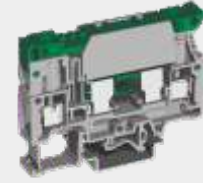

SFR.6/GR
(6mm² sigortalı klemens)



SCB.6/DD/GR
(6mm² ayırma klemensi)

YAY BASKILI KLEMENSLER



HMM.2/1+2/GR
(2,5mm² tek giriş-
çift çıkış klemensi)



HMM.1/2+2/GR
(1,5mm² çift giriş-
çift çıkış klemensi)



HLD.2/GR
(2,5mm² üç katlı klemens)



HTE.6
(6mm² topraklama klemensi)



HFR.4/M/GR
(4mm² sigortalı klemens)



HMS.2/GR
(2,5mm² bıçaklı
ayırma klemensi)

AKSESUARLAR



Klemens Durdurucuları



Klemens Kapakları



Ayrırma Plakaları

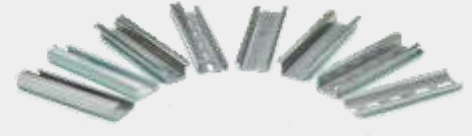

Montaj Rayları

ETİKETLEME ÇÖZÜMLERİ



Inkjet Yazıcı



Kablo Etiketleri

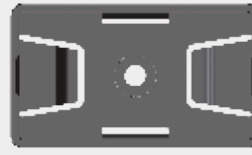

Pano Etiket Taşıyıcıları

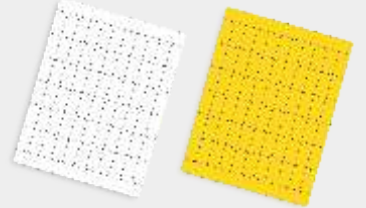

Pano ve Cihaz Etiketleri, Yapışkanlı

KABLO BAĞLARI



Renkli Kablo Bağları

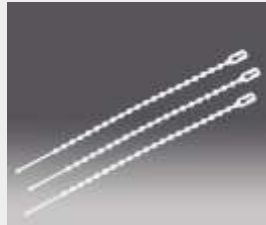

Boncuk Tip Kablo Bağları



Yapışkanlı Kroşeler



Vidalı Kroşeler

KABLO YÜKSÜKLERİ VE PABUÇLARI



VİDALI KLEMENSLER

GEÇİŞ KLEMENSLERİ

VİDALI



CBC.2/GR



CBC.6/GR

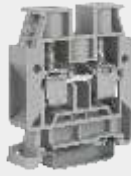

CBC.16/GR



CBC.35/GR



CBC.4(EX)I

Sipariş No	Tip	Fiyat (₺ / Adet)	Kesit (mm ²)	Renk	Adet
M2094	CBC.2/GR	1,02	2,5	Gri	120
M2095	CBC.2(EX)I	1,02	2,5	Mavi	120
M2096	CBC.4/GR	1,23	4	Gri	100
M2097	CBC.4(EX)I	1,23	4	Mavi	100
M2098	CBC.6/GR	1,94	6	Gri	100
M2099	CBC.6(EX)I	1,94	6	Mavi	100
M2100	CBC.10/GR	2,73	10	Gri	100
M2101	CBC.10(EX)I	2,73	10	Mavi	100
M2102	CBC.16/GR	3,45	16	Gri	50
M2103	CBC.16(EX)I	3,45	16	Mavi	50
M2104	CBC.35/GR	7,05	35	Gri	50
M2105	CBC.35(EX)I	7,05	35	Mavi	50

RENKLİ GEÇİŞ KLEMENSLERİ

VİDALI

ÜRÜN-RENK	Turuncu	Sarı	Kırmızı	Siyah	Yeşil	Beyaz	
CBC.02	1,14	M2158	M2309	M2106	M2310	M2148	M2159
CBC.04	1,36	M2160	M2161	M2107	M2163	M2164	M2162
CBC.06	2,21	M2834		M2833	M2837	M2886	M2836
CBC.10	3,01	M2887	M2888	M2889	M2891	M2892	M2890

YÜKSEK AKIM KLEMENSLERİ

VİDALI

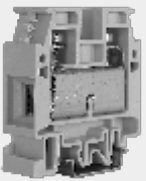

CBD.50GR

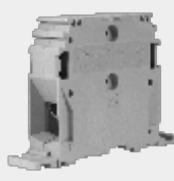

GPA.95/GR



GPA.150/GR



GPA.240/GR

Sipariş No	Tip	Fiyat (₺ / Adet)	Kesit (mm ²)	Açıklama	Renk	Adet
M2108	CBD.50GR	23,33	50		Gri	50
M2311	CBD.50(EX)I	23,33	50		Mavi	50
M2527	GPA.70/GR	28,45	70	Alyan vidalı	Gri	25
M2528	GPA.70(EX)I	28,45	70	Alyan vidalı	Mavi	25
M2165	GPA.95/GR	39,60	95	Alyan vidalı	Gri	10
M2312	GPA.95(EX)I	39,60	95	Alyan vidalı	Mavi	10
M2166	GPA.150/GR	53,19	150	Alyan vidalı	Gri	8
M2167	GPA.240/GR	67,79	240	Alyan vidalı	Gri	4

VİDALI KLEMENSLER

İKİ KATLI KLEMENSLER

VİDALI



DBC.2/GR



DAS.4/GR

Sipariş No	Tip	Fiyat (₺ / Adet)	Kesit (mm ²)	Renk	Adet
M2170	DBC.2/GR	3,34	2,5	Gri	120
M2168	DBC.2(Ex)I	3,34	2,5	Mavi	120
M2110	DAS.4/GR	3,97	4	Gri	120
M2169	DAS.4(Ex)I	3,97	4	Mavi	120

ÜÇ KATLI KLEMENSLER

VİDALI



TLS.2/GR



TLD.2/GR



TDE.2/GR

Sipariş No	Tip	Fiyat (₺ / Adet)	Kesit (mm ²)	Açıklama	Renk	Adet
M2171	TLS.2/GR	7,95	2,5	Sensör Klemensi	Gri	200
M2111	TLD.2/GR	8,78	2,5	Geçiş Klemensi	Gri	125
M2313	TDE.2/GR	10,61	2,5	Alt Kat Toprak Klemens	Gri	125

TOPRAKLAMA KLEMENSLERİ

VİDALI



TEO.2



TEO.4



TEC.6/O



TEC.10/O



TEC.16/O



TEC.35/O

Sipariş No	Tip	Fiyat (₺ / Adet)	Kesit (mm ²)	Renk	Adet
M2112	TEO.2	3,34	2,5	Sarı-Yeşil	75
M2113	TEO.4	3,59	4	Sarı-Yeşil	50
M2114	TEC.6/O	6,54	6	Sarı-Yeşil	45
M2115	TEC.10/O	6,54	10	Sarı-Yeşil	35
M2116	TEC.16/O	8,78	16	Sarı-Yeşil	30
M2117	TEC.35/O	15,06	35	Sarı-Yeşil	15

VİDALI KLEMENSLER

MİNİ KLEMENSLER

VİDALI



RN.1/GR



RP.4/GR



TR.2



TR.4

Sipariş No	Tip	Fiyat (₺ / Adet)	Kesit (mm ²)	Açıklama	Renk	Adet
M2178	RN.1/GR	1,28	1,5	Mini Klemens	Gri	125
M2396	RN.2/GR	1,28	2,5	Mini Klemens	Gri	125
M2397	RP.4/GR	1,40	4	Mini Klemens	Gri	144
M2179	TR.2	5,39	2,5	Mini Topraklama Klemensi	Sarı-Yeşil	100
M2398	TR.4	6,00	4	Mini Topraklama Klemensi	Sarı-Yeşil	50

CİHAZ SIRA KLEMENSLERİ

VİDALI



BPL.4



TPL.4

Sipariş No	Tip	Fiyat (₺ / Adet)	Kesit (mm ²)	Açıklama	Renk	Adet
M2817	BPL.4	3,96	4	2 Kutuplu Geçmeli Tip	Bej	60
M2818	TPL.4	5,39	4	3 Kutuplu Geçmeli Tip	Bej	40

VİDALI KLEMENSLER

SİGORTALI KLEMENSLER

VİDALI



SFR.4/GR

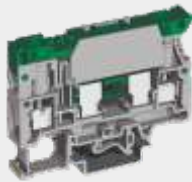

SFR.6/GR



FPC.10/GR



DSF.4/GR



CO/5

Sipariş No	Tip	Fiyat (₺ / Adet)	Kesit (mm ²)	Açıklama	Renk	Adet
M2118	SFR.4/GR	5,19	4	Sigortalı	Gri	70
M2314	SFR.4/C24	15,45	4	24VDC Ledli - Sigortalı	Bej	70
M2315	SFR.4/C230	16,41	4	230VAC Ledli - Sigortalı	Bej	70
M2173	SFR.6/GR	10,89	6	Sigortalı	Gri	50
M2174	FPC.10	19,09	10	Sigortalı	Bej	70
M2175	DSF4/GR	12,68	4	İki Katlı - Sigortalı	Gri	80
M2810	CO/5	0,79		4mm ² sigortalı klemens için iletken çubuk		50

BIÇAKLI AYIRMA KLEMENSLERİ

VİDALI



MPS.2/SW/GR



MPS.4/GR



DSS.4/GR

Sipariş No	Tip	Fiyat (₺ / Adet)	Kesit (mm ²)	Açıklama	Renk	Adet
M2176	MPS.2/SW/GR	8,07	2,5	Tek Katlı Bıçaklı	Gri	120
M2316	MPS.4/GR	7,05	4	Tek Katlı Bıçaklı	Gri	100
M2177	DSS.4/GR	13,66	4	Çift Katlı Bıçaklı	Gri	100

SÜRGÜLÜ ÖLÇME - AYIRMA KLEMENSLERİ

VİDALI



SCB.6/DD/GR

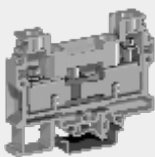

SCB.10/GR

Sipariş No	Tip	Fiyat (₺ / Adet)	Kesit (mm ²)	Açıklama	Renk	Adet
M2600	SCB.6/GR	7,75	6	Sürgülü Ayırma	Gri	100
M2318	SCB.10/GR	10,12	10	Sürgülü Ayırma	Gri	80
M2317	SCB.6/DD/GR	10,51	6	Sürgülü Ölçme Ayırma	Gri	80
M2599	SCB.10/DD/GR	17,45	10	Sürgülü Ölçme Ayırma	Gri	80

YAY BASKILI KLEMENSLER

GEÇİŞ KLEMENSLERİ

YAYLI



HMM.1/GR



HMM.2/GR



HMM.4/GR



HMM.10/GR



HMM.16/GR

Sipariş No	Tip	Fiyat (₺ / Adet)	Kesit (mm ²)	Renk	Adet
M2119	HMM.1/GR	0,98	1,5	Gri	100
M2319	HMM.1(Ex)I	0,98	1,5	Mavi	100
M2120	HMM.2/GR	1,04	2,5	Gri	80
M2121	HMM.2(Ex)I	1,04	2,5	Mavi	80
M2122	HMM.4/GR	1,28	4	Gri	60
M2123	HMM.4(Ex)I	1,28	4	Mavi	60
M2124	HMM.6/GR	2,31	6	Gri	30
M2149	HMM.6(Ex)I	2,31	6	Mavi	30
M2125	HMM.10/GR	3,18	10	Gri	30
M2320	HMM.10(Ex)I	3,46	10	Mavi	30
M2126	HMM.16/GR	4,73	16	Gri	30
M2184	HMM.16(Ex)I	4,89	16	Mavi	30

RENKLİ GEÇİŞ KLEMENSLERİ

YAYLI

ÜRÜN - RENK	Turuncu	Sarı	Kırmızı	Siyah	Yeşil	Beyaz
HMM.1	1,11	M2185	M2186	M2187	M2189	M2198
HMM.2	1,16	M2321	M2191	M2322	M2323	M2192
HMM.4	1,32	M2193	M2194	M2195	M2197	M2196

TEK GİRİŞ - ÇİFT ÇIKIŞLI KLEMENSLER

YAYLI



HMM.1/1+2/GR



HMM.2/1+2/GR



HMM.4/1+2/GR

Sipariş No	Tip	Fiyat (₺ / Adet)	Kesit (mm ²)	Renk	Adet
M2127	HMM.1/1+2/GR	1,80	1,5	Gri	80
M2199	HMM.1/1+2(Ex)I	1,87	1,5	Mavi	80
M2327	HMM.2/1+2/GR	1,96	2,5	Gri	80
M2200	HMM.2/1+2(Ex)I	2,20	2,5	Mavi	80
M2201	HMM.4/1+2/GR	2,53	4	Gri	40
M2325	HMM.4/1+2(Ex)I	2,53	4	Mavi	40

YAY BASKILI KLEMENSLER

ÇİFT GİRİŞ-ÇİFT ÇIKIŞLI KLEMENSLER

YAYLI



HMM.1/2+2/GR



HMM.2/2+2/GR



HMM.4/2+2/GR

Sipariş No	Tip	Fiyat (₺ / Adet)	Kesit (mm ²)	Renk	Adet
M2326	HMM.1/2+2/GR	2,06	1,5	Gri	60
M2202	HMM.1/2+2(Ex)I	2,19	1,5	Mavi	60
M2128	HMM.2/2+2/GR	2,64	2,5	Gri	60
M2203	HMM.2/2+2(Ex)I	2,64	2,5	Mavi	60
M2204	HMM.4/2+2/GR	3,24	4	Gri	40
M2205	HMM.4/2+2(Ex)I	3,24	4	Mavi	20

İKİ KATLI KLEMENSLER

YAYLI



HMD.1/GR



HMD.2N/GR

Sipariş No	Tip	Fiyat (₺ / Adet)	Kesit (mm ²)	Renk	Adet
M2328	HMD.1/GR	3,14	1,5	Gri	50
M2206	HMD.1(Ex)I	3,14	1,5	Mavi	50
M2129	HMD.2N/GR	3,26	2,5	Gri	40
M2329	HMD.2N(Ex)I	3,44	2,5	Mavi	40

ÜÇ KATLI KLEMENSLER

YAYLI



HLD.2/GR

Sipariş No	Tip	Fiyat (₺ / Adet)	Kesit (mm ²)	Renk	Adet
M2207	HLD.2/GR	6,27	2,5	Gri	50

YAY BASKILI KLEMENSLER

TOPRAKLAMA KLEMENSLERİ

YAYLI



HTE.2



HTE.4



HTE.6



HTE.2/1+2



HTE.1/2+2

Sipariş No	Tip	Fiyat (₺ / Adet)	Kesit (mm ²)	Açıklama	Renk	Adet
M2330	HTE.1	4,43	1,5		Sarı-Yeşil	80
M2130	HTE.2	3,97	2,5		Sarı-Yeşil	80
M2131	HTE.4	4,09	4		Sarı-Yeşil	60
M2331	HTE.6	4,88	6		Sarı-Yeşil	30
M2208	HTE.10	7,22	10		Sarı-Yeşil	30
M2209	HTE.16	10,44	16		Sarı-Yeşil	30
M2210	HTE.1/1+2	5,57	1,5	Tek Giriş Çift Çıkış	Sarı-Yeşil	80
M2211	HTE.2/1+2	5,57	2,5	Tek Giriş Çift Çıkış	Sarı-Yeşil	80
M2212	HTE.4/1+2	6,99	4	Tek Giriş Çift Çıkış	Sarı-Yeşil	40
M2213	HTE.1/2+2	6,17	1,5	Çift Giriş Çift Çıkış	Sarı-Yeşil	60
M2214	HTE.2/2+2	5,93	2,5	Çift Giriş Çift Çıkış	Sarı-Yeşil	60
M2215	HTE.4/2+2	8,81	4	Çift Giriş Çift Çıkış	Sarı-Yeşil	40

SİGORTALI KLEMENSLER

YAYLI



HFR.4/M/GR

Sipariş No	Tip	Fiyat (₺ / Adet)	Kesit (mm ²)	Açıklama	Renk	Adet
M2132	HFR.4/M/GR	5,64	4	Sigortalı	Gri	70
M2216	HFR.4/M/GR/C12-48	22,53	4	24VDC Ledli - Sigortalı	Gri	70
M2217	HFR.4/M/GR/C115-230	22,53	4	230VAC Ledli - Sigortalı	Gri	70

BIÇAKLI - AYIRMA KLEMENSLERİ

YAYLI



HMS.2/GR

Sipariş No	Tip	Fiyat (₺ / Adet)	Kesit (mm ²)	Renk	Adet
M2332	HMS.2/GR	6,06	2,5	Gri	80

YAY BASKILI KLEMENSLER

SOKETLİ KLEMENSLER VE FİŞLER

YAYLI



HVPC.2/GR



CHP.2/GR

Sipariş No	Tip	Fiyat (₺ / Adet)	Kesit (mm ²)	Açıklama	Renk	Adet
Soketli Klemensler						
M2218	HVPC.2/GR	1,80	2,5	1 Yaylı Giriş + 1 Fiş-Soket Giriş	Gri	120
Fişler						
M2219	CHP.2/GR	1,97	2,5	Birleştirilebilir Tekli Fiş (Köprülenebilir)	Gri	20

MİNİ KLEMENSLER

YAYLI



HPP.2/GR



HP.2/GR

Sipariş No	Tip	Fiyat (₺ / Adet)	Kesit (mm ²)	Açıklama	Renk	Adet
M2220	HPP.2/GR	1,37	2,5		Gri	100
M2221	HPP.2(Ex)I	1,37	2,5		Mavi	100
M2222	HP.2/GR	1,37	2,5	Raysız Montaj	Gri	100
M2223	HP.2(Ex)I	1,37	2,5	Raysız Montaj	Mavi	100

AKSESUARLAR

KAPAKLAR



Sipariş No	Tip	Fiyat (₺ / Adet)	Açıklama	Renk	Adet
M2136	CBC.2-10/PT/GR	0,75	CBC.2,4,6,10 için	Gri	50
M2227	CBC.2-10/PT(Ex)I	0,75	CBC.2,4,6,10 için	Mavi	50
M2137	CBC.16/PT/GR	1,10	CBC.16 için	Gri	25
M2338	CBC.16/PT(Ex)I	1,10	CBC.16 için	Mavi	25
M2531	CBC.35/PT/GR	1,20	CBC.35 için	Gri	25
M2532	CBC.35/PT(Ex)I	1,20	CBC.35 için	Mavi	25
M2538	CB50/PT/GR	1,23	CBD.50 için	Gri	10
M2232	DBC/PT/GR	1,53	DBC.2 için	Gri	25
M2339	DBC/PT(Ex)I	1,53	DBC.2 için	Mavi	50
M2230	DAS/PT/GR	1,48	DAS.4 için	Gri	25
M2231	DAS/PT(Ex)I	1,48	DAS.4 için	Mavi	25
M2233	RFN/PT/GR	1,02	RN.1 ve RN.2 için	Gri	25
M2556	RP4/PT/GR	1,06	RP.4 için	Gri	25
M2234	MPS.2/PT/GR	1,05	MPS.2 için	Gri	25
M2558	MPS.4/PT/GR	1,20	MPS.4 için	Gri	25
M2804	SFR.4/PT/GR	1,02	SFR.4 için	Gri	25
M2805	SFR.6/PT/GR	1,63	SFR.6 için	Gri	25
M2561	TLD/PT/GR	1,95	TLD.2 ve TDE.2 için	Gri	25
M2562	TLS/PT/GR	1,95	TLS.2 için	Gri	25
M2806	TEO.2/PT	0,79	TEO.2 için	Sarı - Yeşil	50
M2807	TEO.4/PT	0,79	TEO.4 için	Sarı - Yeşil	25
M2235	SCB/6/PT/GR	2,03	SCB.6 için	Gri	25
M2236	SCB/10/PT/GR	2,56	SCB.10 için	Gri	25
M2138	HMT.2/PT/GR	0,98	HMM.2 için	Gri	25
M2139	HMT.4/PT/GR	1,05	HMM.4 için	Gri	25
M2340	HMT.6/PT/GR	1,06	HMM.6 için	Gri	25
M2341	HMT.10/PT/GR	1,19	HMM.10 için	Gri	25
M2342	HMT.16/PT/GR	1,36	HMM.16 için	Gri	25
M2237	HMT.2/1+2/PT/GR	1,12	HMM.2/1+2 için	Gri	25
M2238	HMT.4/1+2/PT/GR	1,11	HMM.4/1+2 için	Gri	25
M2239	HMT.2/2+2/PT/GR	1,20	HMM.2/2+2 için	Gri	25
M2240	HMT.4/2+2/PT/GR	1,20	HMM.4/2+2 için	Gri	25
M2343	HMD.1/PT/GR	1,20	HMD.1 ve HMD.2N için	Gri	25
M2814	HFR.4/PT/GR	1,20	HFR.4 için	Gri	25
M2815	HLD.2/PT/GR	2,03	HLD.2 için	Gri	25
M2816	HP/PT/GR	1,36	HPP.2 için	Gri	25

RAY TAŞIYICILAR



Sipariş No	Tip	Fiyat (₺ / Adet)	Açıklama	Adet
M2333	ACI121316	4,97	Ray Taşıyıcı, 30 Derece Açılı	20

AKSESUARLAR

KLEMENS DURDURUCULARI



BTO



BTU



Sipariş No	Tip	Fiyat (₺ / Adet)	Açıklama	Renk	Adet
M2133	BTO	1,23	Vidasız TH 35 Ray İçin	Siyah	25
M2134	BTU	1,46	Vidasız Üniversal Tabanlı	Siyah	25
M2530	BT/2	2,94	Mini Klemens Durdurucu	Siyah	25
M2598	TIM02	1,46	Grup Etiket Taşıyıcı (TA5015 ile beraber kullanılır)	Siyah	10

MONTAJ RAYLARI



Sipariş No	Tip	Fiyat (₺ / mt)	Açıklama	Adet
M2875	PR/3/ASE	5,27 *	Delikli 2 metre, 35x7,5 W Otomat tip	40mt
M2876	PR/3/ASE/1	5,27 *	Delikli 1 metre, 35x7,5 W Otomat tip	40mt
M2135	PR/3/AS	6,60 *	Delikli 2 metre, 35x7,5 W Otomat tip	40mt
M2334	PR/3/AC	6,49 *	Deliksiz 2 metre, 35x7,5 W Otomat tip	40mt
M2335	PR/3/PA	15,75 *	Delikli 2 metre, 35x15	40mt
M2336	PR/3/PP	15,21 *	Deliksiz 2 metre, 35x15	40mt
M2224	PR/DIN/AS	13,95 *	Delikli 2 metre, 32G Tip	40mt
M2225	PR/DIN/AC	11,71 *	Deliksiz 2 metre, 32G Tip	40mt
M2226	PR/2/AS	10,07 *	Delikli 2 metre, 15x5 mini klemens için	40mt

* Montaj rayları fiyatları metre bazında verilmiştir.

AYIRMA PLAKALARI



Sipariş No	Tip	Fiyat (₺ / Adet)	Açıklama	Renk	Adet
M2344	DFU/4	1,64	CBC.2,4,6,10,16 için	Kırmızı	50
M2241	DFU/2	1,51	MPS.2/SV için	Kırmızı	50
M2242	DFU/7	2,50	DAS.4, DBC.2 ve SCB.10 için	Kırmızı	25
M2243	DFU/6	2,50	SCB.6 için	Kırmızı	25
M2244	DFU/3	1,82	Üç katlı vidalı klemensler için	Kırmızı	50
M2346	DFH/1	0,98	HMM.2,4,6 için	Kırmızı	25

İKAZ ETİKETLERİ

Sipariş No	Tip	Fiyat (₺ / Adet)	Açıklama	Adet
M2262	PRP/7/G	4,10	CBC.2,4,6,10 için	10

AKSESUARLAR

ÜST KÖPRÜLER

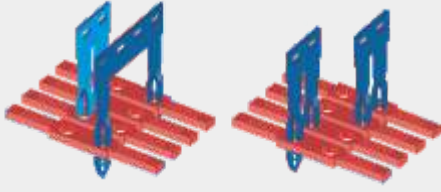

Geçmeli Tip Üst Köprü



Vida Bağlantılı Köprü



Geçmeli Tip Üst Köprü Montajı ve Sökülmesi

Sipariş No	Tip	Fiyat (₺ / Adet)	Açıklama	Adet
M2248	PTC/2/02	1,72 *	2,5mm ² Vidalı Klemens İçin 2'li - Geçmeli Tip	25
M2351	PTC/2/03	2,58 *	2,5mm ² Vidalı Klemens İçin 3'lü - Geçmeli Tip	25
M2249	PTC/2/05	3,37 *	2,5mm ² Vidalı Klemens İçin 5'li - Geçmeli Tip	25
M2140	PTC/2/10	7,44 *	2,5mm ² Vidalı Klemens İçin 10'lu - Geçmeli Tip	10
M2141	PTC/4/10	8,45	4mm ² Vidalı Klemens İçin 10'lu - Geçmeli Tip	20
M2349	PTC/6/10	9,55	6mm ² Vidalı Klemens İçin 10'lu - Geçmeli Tip	20
M2350	PTC/10/10	10,89	10mm ² Vidalı Klemens İçin 10'lu - Geçmeli Tip	20
M2354	POF/53	3,87	16mm ² Vidalı Klemens İçin 2'li - Vida Bağlantılı	25
M2355	POF/06	4,61	35mm ² Vidalı Klemens İçin 2'li - Vida Bağlantılı	15
M2250	POF/07	7,17	50mm ² Vidalı Klemens İçin 2'li - Vida Bağlantılı	15
M2251	PTC/1/02	0,70	1,5mm ² Yaylı Klemens İçin 2'li - Geçmeli Tip	25
M2252	PTC/1/03	1,21	1,5mm ² Yaylı Klemens İçin 3'lü - Geçmeli Tip	25
M2356	PTC/1/05	2,05	1,5mm ² Yaylı Klemens İçin 5'li - Geçmeli Tip	25
M2357	PTC/1/10	4,10	1,5mm ² Yaylı Klemens İçin 10'lu - Geçmeli Tip	10
M2142	PTC/3/02	0,84 *	2,5mm ² Yaylı Klemens İçin 2'li - Geçmeli Tip	25
M2253	PTC/3/03	1,21 *	2,5mm ² Yaylı Klemens İçin 3'lü - Geçmeli Tip	25
M2254	PTC/3/05	2,04 *	2,5mm ² Yaylı Klemens İçin 5'li - Geçmeli Tip	25
M2143	PTC/3/10	3,91 *	2,5mm ² Yaylı Klemens İçin 10'lu - Geçmeli Tip	10
M2255	PTC/5/02	0,98	4mm ² Yaylı Klemens İçin 2'li - Geçmeli Tip	25
M2256	PTC/5/03	1,42	4mm ² Yaylı Klemens İçin 3'lü - Geçmeli Tip	25
M2257	PTC/5/05	2,32	4mm ² Yaylı Klemens İçin 5'li - Geçmeli Tip	25
M2358	PTC/5/10	4,62	4mm ² Yaylı Klemens İçin 10'lu - Geçmeli Tip	10
M2359	PTC/8/02	1,26	6mm ² Yaylı Klemens İçin 2'li - Geçmeli Tip	25
M2258	PTC/8/03	2,20	6mm ² Yaylı Klemens İçin 3'lü - Geçmeli Tip	25
M2259	PTC/8/05	3,42	6mm ² Yaylı Klemens İçin 5'li - Geçmeli Tip	25
M2260	PTC/8/10	6,34	6mm ² Yaylı Klemens İçin 10'lu - Geçmeli Tip	10
M2360	PTC/11/02	2,79	10mm ² Yaylı Klemens İçin 2'li - Geçmeli Tip	25
M2559	PTC/11/10	10,89	10mm ² Yaylı Klemens İçin 10'lu - Geçmeli Tip	10
M2261	PTC/16/02	3,52	16mm ² Yaylı Klemens İçin 2'li - Geçmeli Tip	25
M2560	PTC/16/10	13,85	16mm ² Yaylı Klemens İçin 10'lu - Geçmeli Tip	10
M2604	PM51/10	9,74	4mm ² Vidalı İki Katlı Klemens İçin 10'lu - Vida Bağlantılı	10

* 2,5 mm² 2 katlı klemens içinde kullanılabilir.

ETİKETLEME ÇÖZÜMLERİ

Inkjet Yazıcı ve Aksesuarları



INKJET YAZICI

- Tak-çalıştır özelliği ile kolay kurulum
- Normal ofis yazıcısı boyutlarında kompakt tasarım
- Saatte 20.000 etiket yazma hızı ile zaman ve işçilik tasarrufu



PLOTTER



INKBOTT1



PEN025CAB



PADCAB



KITPULIZIA



INKCART5



PEN035CAB

Sipariş No	Tip	Fiyat (₺ / Adet)	Açıklama	Adet
M2285	INKJET YAZICI	**	INKJET Yazıcı ve Baz Aksesuarları	1
M2286	INKBJET	207,51	Mürekkep Kartuşu, 80ml, INKJET Yazıcı için	1
M2287	CLNRJET	188,64	Temizleme Kartuşu, 250ml, INKJET Yazıcı için	1

Plotter ve Aksesuarları

Sipariş No	Tip	Fiyat (₺ / Adet)	Açıklama	Adet
M2146	PLOTTER	**	Plotter ve Baz Aksesuarları, Etiket için	1
M2296	KITPULIZIA	157,20	Kalem Temizleme Seti	1
M2297	PEN025CAB	465,30	Plotter Kalem 0,25mm, Kartuşu değişebilen	1
M2298	PN.5003035	176,06	Plotter Kalem 0,35mm, Tek kullanımlık	1
M2299	PEN035CAB	465,30	Plotter Kalem 0,35mm, Kartuşu değişebilen	1
M2301	SWMP1.0	377,27	Yazılım, Plotter-Printer için	1
M2302	INKBOTT1	150,91	Mürekkep, 30ml şişede, plotter için	1
M2303	INKCART5*	64,14	Mürekkep kartuşu	5
M2304	PN.35100013	138,33	Kalem temizleme pompası	1
M2147	ADRKITEK	691,66	Yazılım+Magazin, Klemsan ve Phoenix Plotter için	1
M2305	PADCABUR	496,41	Magazin, Tüm Entes Klemens etiketleri için	1
M2308	SWSR1.0	440,15	Yazılım, Ray Dizgisi tasarımı için	1

* Fiyat 5'li kartuş ambalaj fiyatıdır.

** Lütfen fiyat sorunuz

ETİKETLEME ÇÖZÜMLERİ

KLEMENS ETİKETLERİ



Sipariş No	Tip	Fiyat (₺ / Adet)	Açıklama	Renk	Adet/Tabaka	Adet/Ambalaj
M2144	CNU/8/51	0,07	2,5mm ² vidalı/yaylı Klemens için	Beyaz	100	1500
M2399	CNU/8/51B	0,09	2,5mm ² vidalı/yaylı Klemens için-Baskılı	Beyaz	100	1500
M2145	CNU/8/61	0,09	4,6,10,16,35mm ² vidalı/yaylı Klemens için	Beyaz	80	1200
M2400	CNU/8/61B	0,11	4,6,10,16,35mm ² vidalı/yaylı Klemens için-Baskılı	Beyaz	80	1200
M2270	SHZ/1	0,09	1,5mm ² yaylı Klemens için	Beyaz	100	1500
M2401	SHZ/1B	0,11	1,5mm ² yaylı Klemens için-Baskılı	Beyaz	100	1500
M2533	TA5015W	0,77	Grup Etiketleri (TIM02 ile beraber kullanılır)	Beyaz	10	150
M2534	TA5015WB	0,92	Grup Etiketleri (TIM02 ile beraber kullanılır)-Baskılı	Beyaz	10	150

KABLO ETİKETLERİ

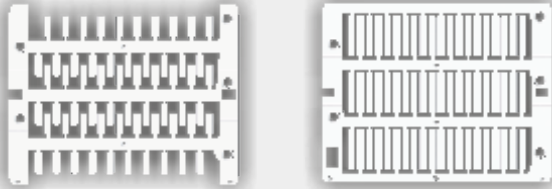

Sipariş No	Tip	Fiyat (₺ / Adet)	Açıklama	Renk	Adet/Tabaka	Adet/Ambalaj
M2365	NUT12	0,17	L: 12 mm	Beyaz	60	1500
M2402	NUT12B	0,21	L: 12 mm-Baskılı	Beyaz	60	1500
M2366	NUT15	0,19	L: 15 mm	Beyaz	60	1200
M2403	NUT15B	0,23	L: 15 mm-Baskılı	Beyaz	60	1200
M2367	NUT23	0,21	L: 23 mm	Beyaz	60	1500
M2404	NUT23B	0,26	L: 23 mm-Baskılı	Beyaz	60	1500

KABLO ETİKETİ İÇİN ŞEFFAF KILIFLAR

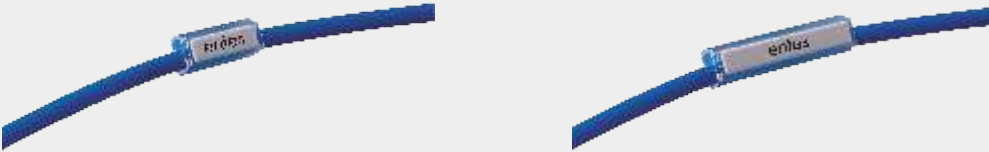

Sipariş No	Tip	Fiyat (₺ / Adet)	Açıklama	Adet/Ambalaj
M2361	TUB1200	0,08	L: 12 mm, 0.22-0.5mm ² kablo için	1000
M2362	TUB1201	0,07	L: 12 mm, 0.5-1.5mm ² kablo için	3000
M2276	TUB1202	0,07	L: 12 mm, 1.5-6.0mm ² kablo için	3000
M2277	TUB1203	0,09	L: 12 mm, 10-16mm ² kablo için	1000
M2278	TUB1500	0,08	L: 15 mm, 0.22-0.55mm ² kablo için	1000
M2363	TUB1501	0,08	L: 15 mm, 0.5-1.5mm ² kablo için	3000
M2279	TUB1502	0,08	L: 15 mm, 1.5-6.0mm ² kablo için	3000
M2280	TUB1503	0,08	L: 15 mm, 10-16mm ² kablo için	1000
M2281	TUB1504	0,11	L: 15 mm, 25mm ² kablo için	500
M2364	TUB2300	0,11	L: 23 mm, 0.22-0.5mm ² kablo için	1000
M2282	TUB2301	0,11	L: 23 mm, 0.5-1.5mm ² kablo için	3000
M2283	TUB2302	0,13	L: 23 mm, 1.5-6.0mm ² kablo için	3000
M2284	TUB2303	0,17	L: 23 mm, 10-16mm ² kablo için	1000

ETİKETLEME ÇÖZÜMLERİ

PANO, BUTON VE KABLO ETİKETLERİ

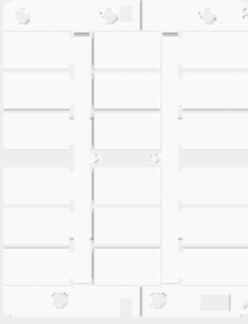

TA2715W

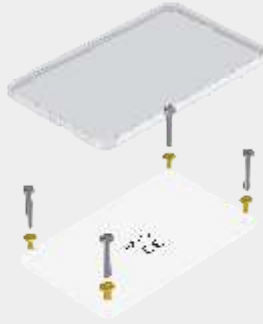

TA100060

Sipariş No	Tip	Fiyat (₺ / Adet)	Açıklama	Boyutlar	Renk	Adet
M2606	TA2715W	0,32	Etiket, Pano ve Buton için	27x15mm	Beyaz	270
M2607	TA2715Y	0,32	Etiket, Pano ve Buton için	27x15mm	Sarı	270
M2608	TA5015W	0,65	Etiket, Pano ve Buton için	50x15mm	Beyaz	150
M2609	TA5015Y	0,65	Etiket, Pano ve Buton için	50x15mm	Sarı	150
M2610	TA6715W	0,79	Etiket, Pano ve Buton için	67x15mm	Beyaz	75
M2611	TA6715Y	0,79	Etiket, Pano ve Buton için	67x15mm	Sarı	75
M2612	TA100060	7,04	Pano Yüzey Etiketi, Vida montajlı	100x60mm	Beyaz	10
M2613	TA100060Y	7,04	Pano Yüzey Etiketi, Vida montajlı	100x60mm	Sarı	10
M2614	TA100090	11,82	Pano Yüzey Etiketi, Vida montajlı	100x60mm	Beyaz	10
M2615	TA100090Y	11,82	Pano Yüzey Etiketi, Vida montajlı	100x90mm	Sarı	10
M2616	VET100060	7,04	Şeffaf Koruyucu Plaka, Vidalı Pano Yüzey Etiketi için			10
M2617	VET100090	11,82	Şeffaf Koruyucu Plaka, Vidalı Pano Yüzey Etiketi için			10

PANO ETİKET TAŞIYICILARI

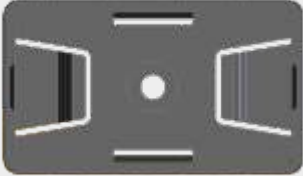

PT3017B



PT5217B



PT7017B

Sipariş No	Tip	Fiyat (₺ / Adet)	Açıklama	Boyutlar	Adet
M2618	PT3017B	1,48	Pano Etiket Taşıyıcı, Etiket için	27x15mm	270
M2619	PT3017BA	2,51	Pano Etiket Taşıyıcı, Yapışkanlı, Etiket için	27x15mm	270
M2620	PT5217B	1,68	Pano Etiket Taşıyıcı, Etiket için	50x15mm	150
M2621	PT5217BA	2,65	Pano Etiket Taşıyıcı, Yapışkanlı, Etiket için	50x15mm	150
M2622	PT7017B	1,79	Pano Etiket Taşıyıcı, Etiket için	67x15mm	75
M2623	PT7017BA	3,02	Pano Etiket Taşıyıcı, Yapışkanlı, Etiket için	67x15mm	75

ETİKETLEME ÇÖZÜMLERİ

PANO VE CİHAZ ETİKETLERİ, YAPIŞKANLI



Sipariş No	Tip	Fiyat (₺ / Adet)	Açıklama	Boyutlar	Renk	Adet
M2641	TA209AW	0,44	Cihaz Etiketi	20x9mm	Beyaz	500
M2642	TA209AY	0,44	Cihaz Etiketi	20x9mm	Sarı	500
M2643	TA178AW	0,41	Cihaz Etiketi	17x8mm	Beyaz	660
M2644	TA178AY	0,41	Cihaz Etiketi	17x8mm	Sarı	660
M2645	TA156AW	0,26	Cihaz Etiketi	15x6mm	Beyaz	1050
M2646	TA156AY	0,26	Cihaz Etiketi	15x6mm	Sarı	1050
M2647	TA128AW	0,26	Cihaz Etiketi	12x8mm	Beyaz	990
M2648	TA128AY	0,26	Cihaz Etiketi	12x8mm	Sarı	990
M2649	TA207AW	0,44	Cihaz Etiketi	20x7mm	Beyaz	500
M2650	TA207AY	0,44	Cihaz Etiketi	20x7mm	Sarı	500
M2651	TA1517AW	0,57	Cihaz Etiketi	15x17mm	Beyaz	360
M2652	TA1517AY	0,57	Cihaz Etiketi	15x17mm	Sarı	360
M2653	TA2715AW	0,89	Cihaz Etiketi	27x15mm	Beyaz	200
M2654	TA5015AW	1,69	Cihaz Etiketi	50x15mm	Beyaz	100
M2655	TA6715AW	2,90	Cihaz Etiketi	67x15mm	Beyaz	50
M2656	TA2080AW	5,28	Pano Etiketi	20x80mm	Beyaz	40
M2657	TA2080AY	5,28	Pano Etiketi	20x80mm	Sarı	40
M2658	TA3070AW	7,79	Pano Etiketi	30x70mm	Beyaz	30
M2659	TA3070AY	7,79	Pano Etiketi	30x70mm	Sarı	30
M2660	TA4090AW	10,56	Pano Etiketi	40x90mm	Beyaz	20
M2661	TA4090AY	10,56	Pano Etiketi	40x90mm	Sarı	20
M2662	TA80100AW	21,38	Pano Etiketi	80x100mm	Beyaz	10
M2663	TA80100AY	21,38	Pano Etiketi	80x100mm	Sarı	10

ETİKETLEME ÇÖZÜMLERİ

BUTON ETİKET TAŞIYICILARI



PTD022



PTD225

Sipariş No	Tip	Fiyat (₺ / Adet)	Açıklama	Boyutlar	Adet
M2624	PTD022	1,32	Buton Etiket Taşıyıcı, Buton İçin	22mm Ø	270
M2625	PTD022A	2,46	Buton Etiket Taşıyıcı, Yapışkanlı, Buton İçin	22mm Ø	270
M2626	PTD225	1,32	Buton Etiket Taşıyıcı, Buton İçin	22,5mm Ø	270
M2627	PTD225A	2,46	Buton Etiket Taşıyıcı, Yapışkanlı, Çaplı Buton İçin	22,5mm Ø	270

ŞEFFAF KORUYUCU PLAKA, PANO VE BUTON ETİKETLERİ İÇİN



Sipariş No	Tip	Fiyat (₺ / Adet)	Açıklama	Boyutlar	Adet
M2628	VET2715	0,32	Şeffaf Koruyucu Plaka, Etiket Kılıfı için	27x15mm	270
M2629	VET5215	0,66	Şeffaf Koruyucu Plaka, Etiket için	50x15mm	150
M2630	VET6715	0,82	Şeffaf Koruyucu Plaka, Etiket için	67x15mm	75

KABLO ETİKET KILIFLARI



Sipariş No	Tip	Fiyat (₺ / Adet)	Açıklama	Boyutlar	Adet
M2631	TUB2715	0,82	Kablo Etiket Kılıfı, Etiket için	27x15mm	500
M2632	TUB5015	1,19	Kablo Etiket Kılıfı, Etiket için	50x15mm	250
M2633	TUB6715	2,07	Kablo Etiket Kılıfı, Etiket için	67x15mm	125

ETİKETLEME ÇÖZÜMLERİ

KONTAKTÖR ETİKETLERİ



TA209SO



TA207S

Sipariş No	Tip	Fiyat (₺ / Adet)	Açıklama	Boyutlar	Adet
M2634	TA1808T	0,32	Kontaktör Etiketi, Schneider Kontaktörler İçin	18x8mm	375
M2635	TA207S	0,28	Kontaktör Etiketi, Siemens Kontaktörler İçin	20x7mm	375
M2636	TA209SO	0,28	Kontaktör Etiketi, Siemens ve Moeller Kontaktörler İçin	20x9mm	375

ŞERİT ETİKETLER, ETİKET TAŞIMA RAYLARI İÇİN



Sipariş No	Tip	Fiyat (₺ / Adet)	Açıklama	Boyutlar	Renk	Adet
M2637	ST105W	3,15	Şerit Etiket	105x15mm	Beyaz	75
M2638	ST105Y	3,15	Şerit Etiket	105x15mm	Sarı	75

ETİKET TAŞIMA RAYLARI VE KORUYUCU KAPAKLARI



Sipariş No	Tip	Fiyat (₺ / Adet)	Açıklama	Boyutlar	Adet
M2639	BIN100015	11,58	Etiket Taşıma Rayı	1000x15mm	75
M2640	CBIN100015	8,94	Şeffaf Kılıf, Etiket Taşıma Rayları İçin	1000x15mm	75

KABLO BAĞLARI

GENEL KULLANIM İÇİN



Sipariş No	Tip	Fiyat (₺ / Adet)	Ölçüler	Açılma Mukavemeti (kg)	Renk	Adet/Ambalaj	Adet/Koli
M2040	TS1-1-25080N	0,0112	2,5x80mm	8	Beyaz	100	60.000
M2245	TS1-1-25080B	0,0112	2,5x80mm	8	Siyah	100	60.000
M2041	TS1-1-25100N	0,0124	2,5x100mm	8	Beyaz	100	50.000
M2263	TS1-1-25100B	0,0124	2,5x100mm	16	Siyah	100	50.000
M2042	TS1-1-25130N	0,0188	2,5x130mm	8	Beyaz	100	25.000
M2264	TS1-1-25130B	0,0188	2,5x130mm	8	Siyah	100	25.000
M2043	TS1-1-25150N	0,0198	2,5x150mm	8	Beyaz	100	25.000
M2044	TS1-1-25150B	0,0198	2,5x150mm	8	Siyah	100	25.000
M2045	TS1-1-25200N	0,0282	2,5x200mm	8	Beyaz	100	25.000
M2265	TS1-1-25200B	0,0282	2,5x200mm	8	Siyah	100	25.000
M2046	TS1-1-36140N	0,0294	3,6x140mm	18	Beyaz	100	25.000
M2047	TS1-1-36140B	0,0296	3,6x140mm	18	Siyah	100	25.000
M2048	TS1-1-36200N	0,0406	3,6x200mm	18	Beyaz	100	20.000
M2049	TS1-1-36200B	0,0406	3,6x200mm	18	Siyah	100	20.000
M2050	TS1-1-36250N	0,0528	3,6x250mm	18	Beyaz	100	10.000
M2051	TS1-1-36250B	0,0528	3,6x250mm	18	Siyah	100	10.000
M2052	TS1-1-36280N	0,0616	3,6x280mm	18	Beyaz	100	10.000
M2053	TS1-1-36280B	0,0616	3,6x280mm	18	Siyah	100	10.000
M2054	TS1-1-36370N	0,0798	3,6x370mm	18	Beyaz	100	10.000
M2055	TS1-1-36370B	0,0798	3,6x370mm	18	Siyah	100	10.000
M2056	TS1-1-46120N	0,0374	4,6x120mm	22	Beyaz	100	12.000
M2266	TS1-1-46120B	0,0374	4,6x120mm	22	Siyah	100	12.000
M2057	TS1-1-46160N	0,0488	4,6x160mm	22	Beyaz	100	10.000
M2267	TS1-1-46160B	0,0488	4,6x160mm	22	Siyah	100	10.000
M2058	TS1-1-46200N	0,0540	4,6x200mm	22	Beyaz	100	10.000
M2059	TS1-1-46200B	0,0540	4,6x200mm	22	Siyah	100	10.000
M2060	TS1-1-46250N	0,0714	4,6x250mm	22	Beyaz	100	10.000
M2061	TS1-1-46250B	0,0714	4,6x250mm	22	Siyah	100	10.000
M2063	TS1-1-46300N	0,0804	4,6x300mm	22	Beyaz	100	10.000
M2064	TS1-1-46300B	0,0804	4,6x300mm	22	Siyah	100	10.000
M2065	TS1-1-46360N	0,1074	4,6x360mm	22	Beyaz	100	5.000
M2066	TS1-1-46360B	0,1074	4,6x360mm	22	Siyah	100	5.000
M2067	TS1-1-46430N	0,1492	4,6x430mm	22	Beyaz	100	5.000
M2068	TS1-1-46430B	0,1492	4,6x430mm	22	Siyah	100	5.000
M2269	TS1-1-76250N	0,1318	7,6x250mm	55	Beyaz	100	5.000
M2271	TS1-1-76250B	0,1318	7,6x250mm	55	Siyah	100	5.000
M2069	TS1-1-76300N	0,1536	7,6x300mm	55	Beyaz	100	5.000
M2272	TS1-1-76300B	0,1536	7,6x300mm	55	Siyah	100	5.000
M2070	TS1-1-76350N	0,1750	7,6x350mm	55	Beyaz	100	5.000
M2273	TS1-1-76350B	0,1750	7,6x350mm	55	Siyah	100	5.000

KABLO BAĞLARI

GENEL KULLANIM İÇİN



Sipariş No	Tip	Fiyat (₺ / Adet)	Ölçüler	Açılma Mukavemeti (kg)	Renk	Adet/Ambalaj	Adet/Koli
M2071	TS1-1-76450N	0,2392	7,6x450mm	55	Beyaz	100	2.000
M2072	TS1-1-76450B	0,2392	7,6x450mm	55	Siyah	100	2.000
M2073	TS1-1-76540N	0,4010	7,6x540mm	55	Beyaz	100	1.000
M2074	TS1-1-76540B	0,4010	7,6x540mm	55	Siyah	100	1.000
M2075	TS1-1-88750N	0,5374	8,8x750mm	80	Beyaz	100	1.000
M2076	TS1-1-88750B	0,5374	8,8x750mm	80	Siyah	100	1.000
M2077	TS1-1-90920N	0,8632	9,0x920mm	80	Beyaz	100	1.000
M2274	TS1-1-90920B	0,8632	9,0x920mm	80	Siyah	100	1.000
M2275	TS1-1-90122N	1,1464	9,0x1220mm	80	Beyaz	100	500
M2337	TS1-1-90122B	1,1464	9,0x1220mm	80	Siyah	100	500
M2345	TS1-1-12665N	0,8632	12,6x650mm	110	Beyaz	100	1.000
M2347	TS1-1-12665B	0,8632	12,6x650mm	110	Siyah	100	1.000
M2348	TS1-1-12610N	1,4300	12,6x1030mm	110	Beyaz	100	1.000
M2352	TS1-1-12610B	1,4300	12,6x1030mm	110	Siyah	100	1.000

RENKLİ KABLO BAĞLARI



Sipariş No	Tip	Fiyat (₺ / Adet)	Ölçüler	Açılma Mukavemeti (kg)	Renk	Adet/Ambalaj	Adet/Koli
M2381	TS1-1-25100Y	0,0146	2,5x100mm	8	Sarı	100	50.000
M2382	TS1-1-25100R	0,0146	2,5x100mm	8	Kırmızı	100	50.000
M2383	TS1-1-25100BL	0,0146	2,5x100mm	8	Mavi	100	50.000
M2384	TS1-1-25100P	0,0146	2,5x100mm	8	Mor	100	50.000
M2385	TS1-1-25100G	0,0146	2,5x100mm	8	Yeşil	100	50.000
M2386	TS1-1-36280Y	0,0726	3,6x280mm	18	Sarı	100	10.000
M2387	TS1-1-36280R	0,0726	3,6x280mm	18	Kırmızı	100	10.000
M2388	TS1-1-36280BL	0,0726	3,6x280mm	18	Mavi	100	10.000
M2389	TS1-1-36280P	0,0726	3,6x280mm	18	Mor	100	10.000
M2390	TS1-1-36280G	0,0726	3,6x280mm	18	Yeşil	100	10.000

KABLO BAĞLARI

UV'YE DAYANIKLI



Sipariş No	Tip	Fiyat (₺ / Adet)	Ölçüler	Açılma Mukavemeti (kg)	Renk	Adet/Ambalaj	Adet/Koli
M2078	TS1-1-25100UVB	0,0170	2,5x100mm	8	Siyah	100	50.000
M2353	TS1-1-25130UVB	0,0304	2,5x130mm	8	Siyah	100	25.000
M2079	TS1-1-25200UVB	0,0404	2,5x200mm	8	Siyah	100	25.000
M2375	TS1-1-36140UVB	0,0430	3,6x140mm	18	Siyah	100	25.000
M2376	TS1-1-36200UVB	0,0574	3,6x200mm	18	Siyah	100	20.000
M2080	TS1-1-36250UVB	0,0736	3,6x250mm	18	Siyah	100	9.000
M2377	TS1-1-36280UVB	0,0920	3,6x280mm	18	Siyah	100	10.000
M2378	TS1-1-46200UVB	0,0804	4,6x200mm	22	Siyah	100	10.000
M2081	TS1-1-46300UVB	0,1144	4,6x300mm	22	Siyah	100	10.000
M2082	TS1-1-48380UVB	0,1608	4,6x380mm	22	Siyah	100	5.000
M2083	TS1-1-46430UVB	0,1926	4,6x430mm	22	Siyah	100	5.000
M2379	TS1-1-76300UVB	0,2248	7,6x300mm	55	Siyah	100	5.000
M2380	TS1-1-76370UVB	0,2736	7,6x370mm	55	Siyah	100	5.000
M2084	TS1-1-76450UVB	0,4010	7,6x450mm	55	Siyah	100	2.000
M2085	TS1-1-76540UVB	0,5440	7,6x540mm	55	Siyah	100	1.000
M2086	TS1-1-88750UVB	0,7800	8,8x780mm	80	Siyah	100	1.000

CIRT CIRTLI KABLO BAĞLARI



Sipariş No	Tip	Fiyat (₺ / Adet)	Ölçüler	Renk	Adet/Ambalaj	Adet/Koli
M2866	TS1-2-125130N	0,4662	12.5x130mm	Beyaz	10	3.000
M2867	TS1-2-125200N	0,5520	12.5x200mm	Beyaz	10	2.500
M2868	TS1-2-170300N	1,0184	17.0x300mm	Beyaz	10	2.000
M2869	TS1-2-125130B	0,4662	12.5x130mm	Siyah	10	3.000
M2870	TS1-2-125200B	0,5520	12.5x200mm	Siyah	10	2.500
M2871	TS1-2-170300B	1,0184	17.0x300mm	Siyah	10	2.000
M2872	TS1-2-125130R	0,5030	12.5x130mm	Kırmızı	10	3.000
M2873	TS1-2-125200R	0,6012	12.5x200mm	Kırmızı	10	2.500
M2874	TS1-2-170300R	1,1286	17.0x300mm	Kırmızı	10	2.000

KABLO BAĞLARI



Açılabilir Kablo Bağları



Etiketli Kablo Bağları-M2393



Etiketli Kablo Bağları-M2087



Dübelli Kablo Bağları

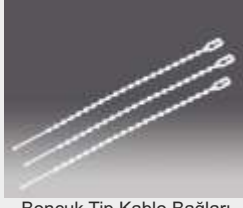

Boncuk Tip Kablo Bağları



Yapışkanlı Kroşeler



Vidalı Kroşeler

AÇILABİLİR KABLO BAĞLARI

Sipariş No	Tip	Fiyat (₺ / Adet)	Ölçüler	Açılma Mukavemeti (kg)	Renk	Adet/Ambalaj	Adet/Koli
M2391	TS1-8-75200N	0,1156	7,6x200mm	22	Beyaz	100	5.000
M2392	TS1-8-75300N	0,1728	7,6x300mm	22	Beyaz	100	5.000

ETİKETLİ KABLO BAĞLARI

Sipariş No	Tip	Fiyat (₺ / Adet)	Ölçüler	Açılma Mukavemeti (kg)	Renk	Adet/Ambalaj	Adet/Koli
M2087	TS1-9-25100N	0,0862	2,5x100mm (Etiket ölçüsü: 24,5x7,7mm)	8	Beyaz	100	50.000
M2393	TS1-9-46190N	0,1948	4,8x190mm (Etiket ölçüsü: 12,9x27,0mm)	22	Beyaz	100	10.000

BONCUK TİP KABLO BAĞLARI

Sipariş No	Tip	Fiyat (₺ / Adet)	Ölçüler	Renk	Adet/Ambalaj	Adet/Koli
M2088	TS1-13-25100N	0,0186	2,5x100mm	Beyaz	100	50.000
M2089	TS1-13-25150N	0,0294	2,5x150mm	Beyaz	100	25.000

DÜBELLİ KABLO BAĞLARI

Sipariş No	Tip	Fiyat (₺ / Adet)	Ölçüler	Açılma Mukavemeti (kg)	Renk	Adet/Ambalaj	Adet/Koli
M2525	TS1-7-25100AN	0,0430	2,5x100mm	8	Beyaz	100	10.000
M2526	TS1-7-46190AN	0,0922	4,8x190mm	22	Beyaz	100	5.000

YAPIŞKANLI KROŞELER

Sipariş No	Tip	Fiyat (₺ / Adet)	Ölçüler	Renk	Adet/Ambalaj	Adet/Koli
M2092	TS2-1-2020N	0,0746	19x19mm	Beyaz	100	5.000
M2738	TS2-1-2020B	0,0746	19x19mm	Siyah	100	5.000
M2093	TS2-1-3030N	0,1322	28x28mm	Beyaz	100	3.000
M2737	TS2-1-3030B	0,1322	28x28mm	Siyah	100	3.000

VİDALI KROŞELER

Sipariş No	Tip	Fiyat (₺ / Adet)	Ölçüler	Renk	Adet/Ambalaj	Adet/Koli
M2091	TS2-5-01N	0,0796	22x15mm	Beyaz	100	20.000
M2736	TS2-5-01B	0,0796	22x15mm	Siyah	100	20.000
M2090	TS2-5-02N	0,0526	9x15mm	Beyaz	100	10.000
M2735	TS2-5-02B	0,0526	9x15mm	Siyah	100	10.000

KABLO YÜKSÜKLERİ VE PABUÇLARI

İZOLELİ KABLO YÜKSÜKLERİ

DIN 46228

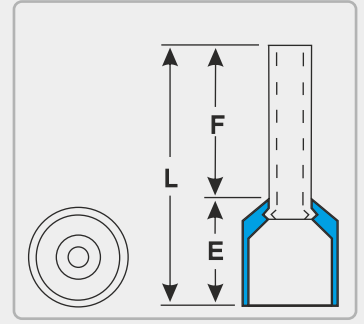

Sipariş No	Tip	Fiyat (₺ / Adet)	Kesit(mm ²)	F(mm)	L(mm)	E(mm)	Renk	Adet/Kutu
M2680	KYI-0,5-8	0,0204	0,5	8	14	6	Turuncu	1000
M2681	KYI-0,75-8	0,0204	0,75	8	14	6	Beyaz	1000
M2682	KYI-1-8	0,0204	1	8	14	6	Sarı	500
M2683	KYI-1,5-8	0,0226	1,5	8	14	6	Kırmızı	500
M2684	KYI-2,5-8	0,0284	2,5	8	15	7	Mavi	500
M2685	KYI-4-10	0,0466	4	10	16	6	Gri	250
M2686	KYI-6-12	0,0624	6	12	20	8	Siyah	200
M2687	KYI-10-12	0,0794	10	12	21	9	Fildişi	100
M2688	KYI-16-12	0,1192	16	12	22	10	Yeşil	50
M2689	KYI-25-16	0,2270	25	16	29	13	Kahverengi	50
M2690	KYI-35-16	0,3176	35	16	30	14	Bej	20
M2691	KYI-50-20	0,4766	50	20	36	16	Zeytin Yeşili	20

İZOLESİZ KABLO YÜKSÜKLERİ

DIN 46228

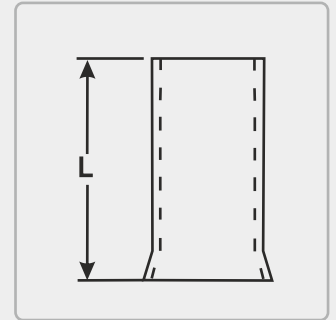

Sipariş No	Tip	Fiyat (₺ / Adet)	Kesit(mm ²)	L(mm)	Adet/Kutu
M2692	KY-0,5-10	0,0204	0,5	10	1000
M2693	KY-0,75-10	0,0204	0,75	10	1000
M2694	KY-1-10	0,0204	1	10	1000
M2695	KY-1,5-10	0,0216	1,5	10	1000
M2696	KY-2,5-12	0,0260	2,5	12	1000
M2697	KY-4-12	0,0410	4	12	500
M2698	KY-6-12	0,0534	6	12	250
M2699	KY-10-12	0,0728	10	12	250
M2700	KY-16-12	0,0828	16	12	100
M2701	KY-25-15	0,2042	25	15	100
M2702	KY-35-15	0,2496	35	15	50
M2703	KY-50-22	0,5106	50	22	50

KABLO YÜKSÜKLERİ VE PABUÇLARI

İZOLELİ ÇİFT GİRİŞLİ KABLO YÜKSÜKLERİ

DIN 46228

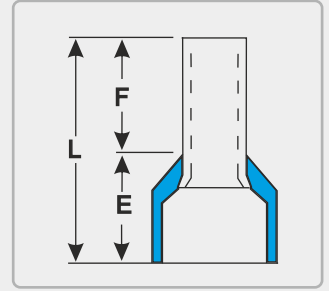

Sipariş No	Tip	Fiyat (₺ / Adet)	Kesit(mm ²)	F(mm)	L(mm)	E(mm)	Renk	Adet/Kutu
M2704	KYI-2-0,5-8	0,0430	2x0,5	8	15	7	Beyaz	500
M2705	KYI-2-0,75-8	0,0444	2x0,75	8	15	7	Mavi	500
M2706	KYI-2-1-8	0,0478	2x1	8	15	7	Kırmızı	500
M2709	KYI-2-1,5-8	0,0524	2x1,5	8	15	7	Siyah	250
M2711	KYI-2-2,5-10	0,0706	2x2,5	10	19	9	Gri	200
M2712	KYI-2-4-12	0,1304	2x4	12	23	11	Turuncu	100
M2713	KYI-2-6-14	0,1590	2x6	14	26	12	Yeşil	100
M2714	KYI-2-10-14	0,2496	2x10	14	27	13	Kahverengi	50
M2715	KYI-2-16-14	0,3632	2x16	14	31	17	Bej	25

İZOLELİ YUVARLAK TİP KABLO PABUÇLARI

DIN 46237

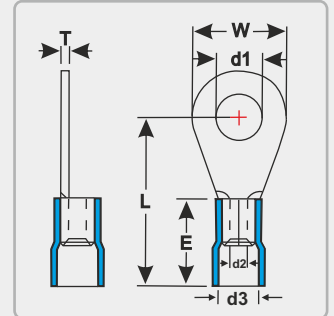

Sipariş No	Tip	Fiyat (₺ / Adet)	Kesit(mm ²)	Civata Ölçüsü	d1(mm)	W(mm)	L(mm)	d2(mm)	d3(mm)	E(mm)	T(mm)	Renk	Adet/Kutu
M2716	KPI-Y-301	0,0772	0,5-1,5	M3	3,2	5,6	16	1,6	4	10	0,7	Kırmızı	200
M2717	KPI-Y-351	0,0794	0,5-1,5	M3,5	3,7	5,6	16	1,6	4	10	0,7	Kırmızı	200
M2718	KPI-Y-401	0,0864	0,5-1,5	M4	4,3	7,4	17	1,6	4	10	0,7	Kırmızı	200
M2719	KPI-Y-501	0,0942	0,5-1,5	M5	5,3	9,5	18	1,6	4	10	0,7	Kırmızı	200
M2720	KPI-Y-601	0,1248	0,5-1,5	M6	6,5	11,7	18	1,6	4	10	0,7	Kırmızı	200
M2721	KPI-Y-801	0,1294	0,5-1,5	M8	8,4	11,7	22	2,3	4	10	0,7	Kırmızı	200
M2722	KPI-Y-302	0,0898	1,5-2,5	M3	3,2	6,6	16	2,3	4,5	10	0,7	Mavi	200
M2723	KPI-Y-402	0,1044	1,5-2,5	M4	4,3	7,1	17	2,3	4,5	10	0,7	Mavi	200
M2724	KPI-Y-502	0,1100	1,5-2,5	M5	5,3	9,5	19	2,3	4,5	10	0,7	Mavi	200
M2725	KPI-Y-602	0,1260	1,5-2,5	M6	6,4	11,6	21	2,3	4,5	10	0,7	Mavi	100
M2726	KPI-Y-802	0,1386	1,5-2,5	M8	8,3	11,6	22	2,3	4,5	10	0,7	Mavi	100
M2727	KPI-Y-1002	0,1634	1,5-2,5	M10	10,5	13,7	22	2,3	4,5	10	0,7	Mavi	100
M2728	KPI-Y-1202	0,2156	1,5-2,5	M12	13	18	25	2,3	4,5	10	0,7	Mavi	100
M2729	KPI-Y-406	0,1816	4-6	M4	4,3	7,3	21	3,6	6,3	13	0,9	Sarı	100
M2730	KPI-Y-506	0,2042	4-6	M5	5,3	9,5	22	3,6	6,3	13	0,9	Sarı	100
M2731	KPI-Y-606	0,2246	4-6	M6	6,5	11,6	22,5	3,6	6,3	13	0,9	Sarı	100
M2732	KPI-Y-806	0,2722	4-6	M8	8,4	14,9	26	3,6	6,3	13	0,9	Sarı	75
M2733	KPI-Y-1006	0,2722	4-6	M10	10,5	14,9	28	3,6	6,3	13	0,9	Sarı	75
M2734	KPI-Y-1206	0,3402	4-6	M12	13	19,2	28	3,6	6,3	13	0,9	Sarı	50

KABLO YÜKSÜKLERİ VE PABUÇLARI

İZOLELİ ÇATAL TİP KABLO PABUÇLARI

DIN 46237

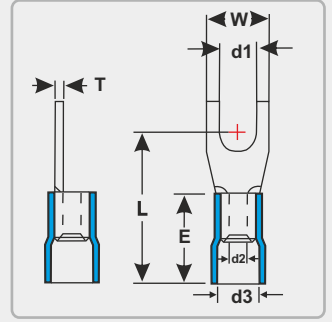

Sipariş No	Tip	Fiyat (₺ / Adet)	Kesit(mm ²)	Civata Ölçüsü	d1(mm)	W(mm)	L(mm)	d2(mm)	d3(mm)	E(mm)	T(mm)	Renk	Adet/Kutu
M2739	KPI-C-301	0,0820	0,5-1,5	M3	3,2	5,7	16	1,6	4	10	0,7	Kırmızı	200
M2740	KPI-C-351	0,0820	0,5-1,5	M3,5	3,7	5,7	16	1,6	4	10	0,7	Kırmızı	200
M2741	KPI-C-401	0,0850	0,5-1,5	M4	4,3	6,4	17	1,6	4	10	0,7	Kırmızı	200
M2742	KPI-C-501	0,1044	0,5-1,5	M5	5,3	9,5	18	1,6	4	10	0,7	Kırmızı	200
M2743	KPI-C-601	0,1136	0,5-1,5	M6	6,3	9,4	20	1,6	4	10	0,7	Kırmızı	200
M2744	KPI-C-302	0,0908	1,5-2,5	M3	3,2	5,7	18	2,3	4,5	10	0,7	Mavi	200
M2745	KPI-C-352	0,0954	1,5-2,5	M3,5	3,7	5,7	16	2,3	4,5	10	0,7	Mavi	200
M2746	KPI-C-402	0,0954	1,5-2,5	M4	4,3	6,4	17	2,3	4,5	10	0,7	Mavi	200
M2747	KPI-C-502	0,1158	1,5-2,5	M5	5,3	9,5	19	2,3	4,5	10	0,7	Mavi	200
M2748	KPI-C-602	0,1362	1,5-2,5	M6	6,4	9,4	21	2,3	4,5	10	0,7	Mavi	100
M2749	KPI-C-406	0,1816	4-6	M4	4,3	7,7	21	3,6	6,3	13	0,9	Sarı	100
M2750	KPI-C-506	0,1816	4-6	M5	5,3	8,8	22	3,6	6,3	13	0,9	Sarı	100
M2751	KPI-C-606	0,2384	4-6	M6	6,4	12	23	3,6	6,3	13	0,9	Sarı	100
M2752	KPI-C-806	0,3402	4-6	M8	8,4	13,9	26	3,6	6,3	13	0,9	Sarı	75
M2753	KPI-C-1006	0,4538	4-6	M10	13	18	28	3,6	6,3	13	0,9	Sarı	50

İZOLELİ İĞNE TİP KABLO UÇLARI

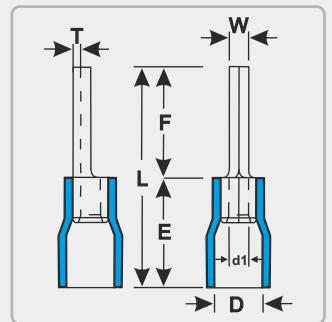

Sipariş No	Tip	Fiyat (₺ / Adet)	Kesit(mm ²)	W(mm)	F(mm)	L(mm)	E(mm)	D(mm)	d1(mm)	T(mm)	Renk	Adet/Kutu
M2754	KI-I-101	0,0998	0,5-1,5	1,9	10	19,8	10	4	1,7	0,75	Kırmızı	200
M2755	KI-I-102	0,1136	1,5-2,5	1,9	12	21,8	10	4,5	2,3	0,8	Mavi	200
M2756	KI-I-106	0,2270	4-6	2,8	14	27	13	6,4	3,4	1	Sarı	100

KABLO YÜKSÜKLERİ VE PABUÇLARI

İZOLELİ DİŞİ FASTON TİP KABLO UÇLARI

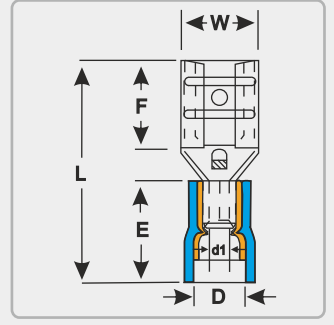

Sipariş No	Tip	Fiyat (₺ / Adet)	Kesit(mm ²)	Soket Genişliği (mm)	W(mm)	F(mm)	L(mm)	E(mm)	D(mm)	d1(mm)	Renk	Adet/Kutu
M2757	KI-FD-1288/5	0,1248	0,5-1,5	0,5 x 2,8	3,9	6,6	19	10,5	3,8	1,7	Kırmızı	200
M2758	KI-FD-1288	0,1248	0,5-1,5	0,8 x2,8	3,9	6,6	19	10,5	3,8	1,7	Kırmızı	200
M2759	KI-FD-1488/5	0,1248	0,5-1,5	0,5 x 4,75	5,6	6,4	19,7	10,5	3,8	1,7	Kırmızı	200
M2760	KI-FD-1488	0,1248	0,5-1,5	0,8 x 4,75	5,6	6,4	19,7	10,5	3,8	1,7	Kırmızı	200
M2761	KI-FD-1638	0,1248	0,5-1,5	0,8 x 6,35	7,4	7,5	20,8	10,5	3,8	1,7	Kırmızı	100
M2762	KI-FD-1778	0,2270	0,5-1,5	0,8 x 8	8,2	10	24,5	10,5	3,8	1,7	Kırmızı	100
M2763	KI-FD-2288	0,1248	1,5-2,5	0,8 x2,8	3,9	6,5	19	10,5	4,7	2,3	Mavi	200
M2764	KI-FD-2488	0,1136	1,5-2,5	0,8 x 4,75	5,6	6,4	19,7	10,5	4,7	2,3	Mavi	200
M2765	KI-FD-2638	0,1136	1,5-2,5	0,8 x 6,35	7,4	7,5	20,8	10,5	4,7	2,3	Mavi	100
M2766	KI-FD-2778	0,2270	1,5-2,5	0,8 x 8	8,2	10	24,5	10,5	4,7	2,3	Mavi	100
M2767	KI-FD-5488	0,2270	4-6	0,8 x 4,75	5,6	6,5	22	13	6,2	3,4	Sarı	200
M2768	KI-FD-5638	0,1702	4-6	0,8 x 6,35	7,4	7,5	24	13	6,2	3,4	Sarı	100
M2769	KI-FD-5956	0,3632	4-6	1,2 x 9,4	11	12	30	13	6,2	3,4	Sarı	50

İZOLELİ ERKEK FASTON TİP KABLO UÇLARI

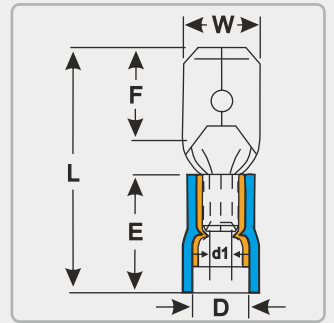

Sipariş No	Tip	Fiyat (₺ / Adet)	Kesit(mm ²)	Soket Genişliği (mm)	W(mm)	F(mm)	L(mm)	E(mm)	D(mm)	d1(mm)	Renk	Adet/Kutu
M2770	KI-FE-1288	0,1136	0,5-1,5	0,8 x2,8	2,8	6,5	19,2	10,5	3,8	1,7	Kırmızı	250
M2771	KI-FE-1488	0,1136	0,5-1,5	0,8 x 4,75	4,8	6,7	19,8	10,5	3,8	1,7	Kırmızı	250
M2772	KI-FE-1638	0,1136	0,5-1,5	0,8 x 6,35	6,35	7,7	21,8	10,5	3,8	1,7	Kırmızı	150
M2773	KI-FE-2488	0,1136	1,5-2,5	0,8 x 4,75	4,8	6,7	19,8	10,5	4,7	2,3	Mavi	250
M2774	KI-FE-2638	0,1248	1,5-2,5	0,8 x 6,35	6,35	7,7	21,8	10,5	4,7	2,3	Mavi	150
M2775	KI-FE-5638	0,1474	4-6	0,8 x 6,35	6,35	7,7	24	13	6,2	3,4	Sarı	100

KABLO YÜKSÜKLERİ VE PABUÇLARI

TAM İZOLELİ DİŞİ FASTON TİP KABLO UÇLARI

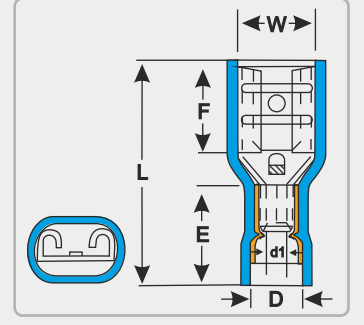

Sipariş No	Tip	Fiyat (₺ / Adet)	Kesit(mm ²)	Soket Geniřliđi (mm)	W(mm)	F(mm)	L(mm)	E(mm)	D(mm)	d1(mm)	Renk	Adet/Kutu
M2776	KI-TFD-1288/5	0,1362	0,5-1,5	0,5 x 2,8	3,2	6,5	19	10,5	3,8	1,7	Kırmızı	200
M2777	KI-TFD-1288	0,1362	0,5-1,5	0,8 x 2,8	3,2	6,5	19	10,5	3,8	1,7	Kırmızı	200
M2778	KI-TFD-1488/5	0,1474	0,5-1,5	0,5 x 4,75	5	6,4	20,5	10,5	3,8	1,7	Kırmızı	100
M2779	KI-TFD-1488	0,1474	0,5-1,5	0,8 x 4,75	5	6,4	20,5	10,5	3,8	1,7	Kırmızı	100
M2780	KI-TFD-1638	0,1474	0,5-1,5	0,8 x 6,35	6,6	7,5	21,8	10,5	3,8	1,7	Kırmızı	100
M2781	KI-TFD-2488	0,1418	1,5-2,5	0,8 x 4,75	5	6,4	20,2	10,5	4,7	2,3	Mavi	100
M2782	KI-TFD-2638	0,1590	1,5-2,5	0,8 x 6,35	6,6	7,5	22,2	10,5	4,7	2,3	Mavi	100
M2783	KI-TFD-5638	0,1928	4-6	0,8 x 6,35	6,6	7,5	24,2	12,5	6,2	3,4	Sarı	75

İZOLELİ GERİ DÖNÜŐLÜ FASTON TİP KABLO UÇLARI

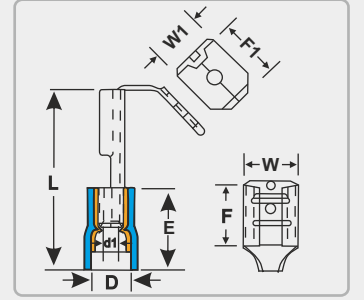

Sipariş No	Tip	Fiyat (₺ / Adet)	Kesit(mm ²)	Soket Geniřliđi (mm)	W(mm)	W1(mm)	F(mm)	F1(mm)	L(mm)	E(mm)	Renk	Adet/Kutu
M2784	KI-FGD-1638	0,1702	0,5-1,5	0,8 x 6,35	6,6	6,35	8	8,2	22,5	10,5	Kırmızı	100
M2785	KI-FGD-2638	0,1816	1,5-2,5	0,8 x 6,35	6,6	6,35	8	8,2	22,5	10,5	Mavi	100
M2786	KI-FGD-5638	0,2496	4-6	0,8 x 6,35	6,6	6,35	8	8,2	24	13	Sarı	100

İZOLELİ ERKEK KABLO TERMİNALLERİ

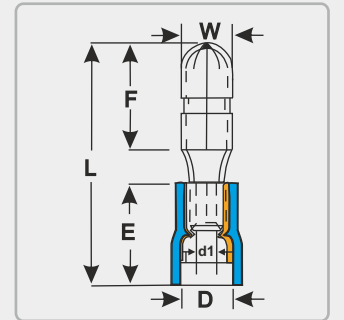

Sipariş No	Tip	Fiyat (₺ / Adet)	Kesit(mm ²)	W(mm)	F(mm)	L(mm)	E(mm)	D(mm)	d1(mm)	Renk	Adet/Kutu
M2790	KI-ET-1040	0,1022	0,5-1,5	4	8,5	21,5	10,5	3,8	1,7	Kırmızı	200
M2791	KI-ET-2040	0,1136	1,5-2,5	4	8,5	21,7	10,5	4,7	2,3	Mavi	200
M2792	KI-ET-2050	0,1248	1,5-2,5	5	8,5	21,2	10,5	4,7	2,3	Mavi	200
M2793	KI-ET-5050	0,1702	4-6	5	8,5	24	13	6,2	3,4	Sarı	100

KABLO YÜKSÜKLERİ VE PABUÇLARI

İZOLELİ DİŞİ KABLO TERMİNALLERİ

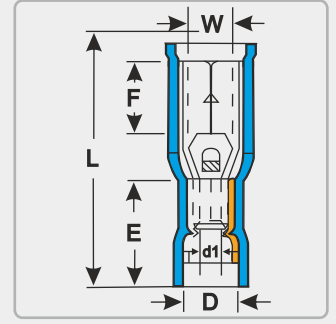

Sipariş No	Tip	Fiyat (₺ / Adet)	Kesit(mm ²)	W(mm)	F(mm)	L(mm)	E(mm)	D(mm)	d1(mm)	Renk	Adet /Kutu
M2794	KI-DT-1040	0,1590	0,5-1,5	3,9	7	23,3	10,5	3,8	1,7	Kırmızı	100
M2795	KI-DT-2040	0,1590	1,5-2,5	3,9	7	23,3	10,5	4,7	2,3	Mavi	100
M2796	KI-DT-2050	0,1702	1,5-2,5	4,9	7	23,3	10,5	4,7	2,3	Mavi	100
M2797	KI-DT-5050	0,2610	4-6	4,9	7	25,1	12,5	6,2	3,4	Sarı	100

İZOLELİ EK MUFLARI

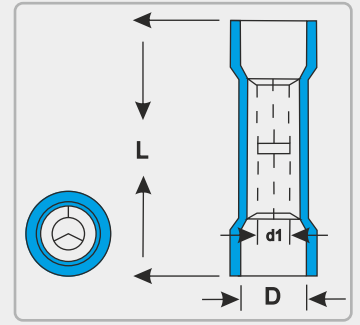

Sipariş No	Tip	Fiyat (₺ / Adet)	Kesit(mm ²)	L(mm)	D(mm)	d1(mm)	Renk	Adet /Kutu
M2787	KI-M-251	0,1136	0,5-1,5	24,6	4	1,7	Kırmızı	150
M2788	KI-M-252	0,1330	1,5-2,5	24,6	4,5	2,3	Mavi	150
M2789	KI-M-256	0,2214	4-6	26,5	6,3	3,4	Sarı	100

İZOLELİ BİÇAK TİP KABLO UÇLARI

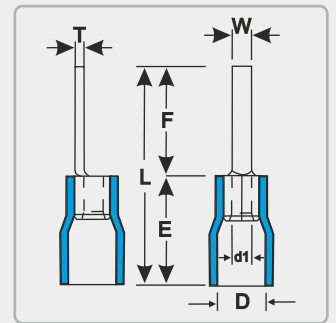

Sipariş No	Tip	Fiyat (₺ / Adet)	Kesit(mm ²)	W(mm)	F(mm)	L(mm)	E(mm)	D(mm)	d1(mm)	T(mm)	Renk	Adet/Kutu
M2798	KI-B-101/9	0,1386	0,5-1,5	2,8	9	18,8	10	4	1,7	0,75	Kırmızı	200
M2799	KI-B-101/14	0,1386	0,5-1,5	3	14	23,8	10	4	1,7	0,75	Kırmızı	200
M2800	KI-B-102/9	0,1816	1,5-2,5	2,8	9	18,8	10	4,5	2,3	0,8	Mavi	200
M2801	KI-B-102/18	0,2042	1,5-2,5	3	18	27,8	10	4,5	2,3	0,8	Mavi	200

GENEL ŞARTLAR

- Bu fiyat listesi 1 Ocak 2015 tarihinden itibaren geçerli olan liste fiyatlarımızı içermektedir.
- Fiyatlarımızda önceden herhangi bir ihbara gerek duymaksızın değişiklik yapma hakkımız saklıdır.
- Fiyatlarımıza KDV dahil değildir.
- Fiyat listesinde oluşabilecek baskı hatalarından firmamız sorumlu değildir.
- Döviz bazında verilen fiyatlar irsaliye tarihinde ki efektif alış kuru üzerinden Türk Lirasına (TL) çevrilerek fatura edilir.
- Bu listede yer alan teknik bilgi ve resimler temsili amaçlıdır. Ürünle birlikte gelen kullanım klavuzlarını dikkate alınız.

ENTES 1980 yılından bu yana enerji kalitesi,
kompanzasyon, ölçme, koruma & kontrol ve uzaktan izleme alanlarında
ürettiği cihazlar ve yazılımlarla Türkiye'de lider firma konumundadır.

Merkez: ENTES Elektronik Cihazlar İmalat ve Ticaret A.S.

Adres: Dudullu OSB 1. Cad. No:23, 34776 Ümraniye-İstanbul / Türkiye

Tel: 0216 313 01 10 - **Satış Fax:** 0216 365 71 71 - **Fax:** 0216 314 16 15 - **E-posta:** satis@entes.com.tr

Web: www.entes.com.tr - **Haberleşme ağına üyelik için:** entes@yahoogroups.com

Koordinatlar: 40° 59' 45.07" N 40,995852 N
29° 10' 42.23" E 29,178398 E

YURTIÇİ BÖLGE MÜDÜRLÜKLERİ

ANKARA BÖLGE MÜDÜRLÜĞÜ

ankara@entes.com.tr

Tel: 0 312 311 06 87 Faks: 0 312 311 06 88

Koordinatlar: 39,9375 N

32,856111 E

İZMİR BÖLGE MÜDÜRLÜĞÜ

izmir@entes.com.tr

Tel: 0 232 469 11 99 Faks: 0 232 469 91 92

Koordinatlar: 38,431277 N

27,170831 E

BURSA BÖLGE MÜDÜRLÜĞÜ

bursa@entes.com.tr

Tel: 0 224 443 55 81 Faks: 0 224 443 55 91

Koordinatlar: 40,20988 N

28,93074 E

GAZİANTEP BÖLGE MÜDÜRLÜĞÜ

gaziantep@entes.com.tr

Tel: 0 342 324 20 07 Faks: 0 342 324 20 01

Koordinatlar: 37,078963 N

37,364966 E

ANTALYA BÖLGE MÜDÜRLÜĞÜ

antalya@entes.com.tr

Tel: 0 242 244 76 06 Faks: 0 242 244 96 33

Koordinatlar: 36,898889 N

30,701667 E

KONYA BÖLGE MÜDÜRLÜĞÜ

konya@entes.com.tr

Tel: 0 332 236 29 26 Faks: 0 332 236 29 96

Koordinatlar: 37,92643 N

32,531413 E

SAMSUN BÖLGE MÜDÜRLÜĞÜ

samsun@entes.com.tr

Tel: 0 362 234 54 88 Faks: 0 362 234 54 14

Koordinatlar: 41,284446 N

36,340754 E

KAYSERİ BÖLGE MÜDÜRLÜĞÜ

kayseri@entes.com.tr

Tel: 0 352 220 55 50 Faks: 0 352 220 55 51

Koordinatlar: 38,725622 N

35,481439 E



Bulduğunuz bölgedeki ENTES satış noktaları için lütfen 0 216 313 01 10 nolu telefonumuzdan bizimle temasa geçiniz.



facebook.com/EntesElektronik



linkedin.com/in/EntesElektronik



twitter.com/EntesElektronik



youtube.com/EntesElektronik